



Содержание

Содержание	1	ЭКРАН	31
Замечания об эксплуатации	2	ЭКРАН Объемность	34
Информация по технике безопасности	2	НАСТР.	35
Меры предосторожности	3	НАСТРОКИ Сигнал (RGB)	37
Предостережения относительно защиты зрения	5	НАСТРОКИ Безоп.	38
Характеристики устройства	5	НАСТРОЙКИ РАСШ. НАСТР.	40
Введение	6	ПАРАМЕТРЫ	41
Комплект поставки	6	ПАРАМЕТРЫ РАСШ. НАСТР.	42
Общий вид устройства	7	ПАРАМЕТРЫ Настройки лампы ..	43
Главное устройство	7	Приложения	44
Панель управления	8	Устранение неисправностей	44
Входные/выходные соединения	9	Замена лампы	49
Пульт дистанционного управления ..	10	Совместимые режимы	51
Установка	11	Совместимость с компьютером ..	51
Подключение проектора	11	Совместимость с видеосигналами ..	52
Подключение к компьютеру/ноутбуку ..	11	Протокол RS232 - перечень команд и функций	53
Подключение к видеисточникам ..	12	Назначение контактов RS232	53
Включение и выключение проектора	13	Перечень функций протокола RS232 ..	54
Включение проектора	13	Монтаж потолочного крепления ..	58
Выключ. ЧЕние ПРоектора	14	Офисы Optoma	59
Предупреждающий индикатор	14	Положения и примечания относительно безопасности	61
Настройка проецируемого изображения	15		
Настройка высоты проектора	15		
Настройка фокуса проектора	16		
Настройка размера проецируемого изображения	16		
Элементы управления пользователя	18		
Панель управления и пульт управления	18		
Панель управления	18		
Пульт дистанционного управления ..	19		
Окна экранного меню	24		
Использование меню	24		
Дерево меню	25		
ИЗОБР	27		
ИЗОБР ДОП НАСТ	29		

Информация по технике безопасности

	Символ молнии с острием стрелки в равностороннем треугольнике служит для предупреждения пользователя о неизолированном "высоком напряжении" внутри продукта, величина которого может вызвать у людей электрошок.
	Восклицательный знак в равностороннем треугольнике предупреждает пользователя о наличии важных инструкций по эксплуатации и текущему ремонту (техническому обслуживанию) в документах, прилагаемых к устройству.

ПРЕДУПРЕЖДЕНИЕ. Чтобы сократить риск возгорания или поражения электрическим током, не подвергайте устройство воздействию дождя или высокой влажности. В корпусе прибора имеется опасное высокое напряжение. Не открывайте корпус. Техническое обслуживание должно выполняться только квалифицированным персоналом.

Предельно допустимые излучения класса В

Этот цифровой аппарат класса В соответствует всем требованиям принятых в Канаде инструкций по эксплуатации оборудования, создающего помехи.

Важные инструкции по технике безопасности

1. Не закрывайте вентиляционные отверстия. Для обеспечения надежной работы проектора и для защиты от перегрева рекомендуется ставить проектор в место, где отсутствуют препятствия для вентиляции. Например, не следует ставить проектор на заставленный кофейный столик, диван, кровать и т.д. Не оставляйте проектор в таком закрытом пространстве, как книжный шкаф или тумба, которые затрудняют прохождение потока воздуха.
2. Не используйте проектор около воды или в условиях повышенной влажности. Чтобы снизить риск возникновения пожара или поражения электрическим током, не подвергайте продукт воздействию дождя или влаги.
3. Не устанавливайте проектор около таких источников тепла, как радиаторы, нагреватели, печи или другие приборы (в т.ч. усилители), которые выделяют тепло.
4. Очищайте проектор только сухой тканью.
5. Используйте только те принадлежности и аксессуары, которые предоставляет производитель.
6. Не используйте устройство в случае его физического повреждения. Используйте устройство только по его прямому назначению. К физическим повреждениям и неправильному использованию, кроме прочего, относятся:
 - Падение устройства.
 - Повреждение шнура питания или штепсельной вилки.
 - Попадание жидкости на проектор.
 - Воздействие на проектор дождя или влаги.
 - Попадание инородных предметов в проектор или ослабление крепления внутренних компонентов.Не пытайтесь отремонтировать устройство самостоятельно. Вскрытие или снятие крышек может стать причиной поражения электрическим током или подвергнуть вас другим опасностям. Свяжитесь с компанией Optoma, прежде чем отнести устройство в ремонт.
7. Исключите попадание предметов или жидкостей в проектор. Они могут коснуться точек с высоким напряжением и замкнуть детали, что может привести к возникновению пожара или поражению электрическим током.
8. Наклейки с информацией о технике безопасности расположены на корпусе проектора.
9. Ремонт устройства должен проводить только соответствующим образом подготовленный персонал.

Меры предосторожности



Пожалуйста, соблюдайте все предупреждения, меры предосторожности и правила эксплуатации, описанные в этом руководстве пользователя.

- Предупреждение- Не заглядывайте в объектив проектора, когда лампа включена. Яркий свет может повредить зрение.
- Предупреждение- Чтобы предотвратить возникновение пожара или поражение электрическим током, не подвергайте проектор воздействию дождя или влажного воздуха.
- Предупреждение- Не открывайте и не разбирайте проектор, так как это может привести к поражению электрическим током.
- Предупреждение- При замене лампы подождите, пока проектор остынет. Следуйте инструкциям, приведенным на стр. 49-50.
- Предупреждение- Проектор сам определяет срок службы лампы. Обязательно замените лампу, как только появятся предупреждающие сообщения.
- Предупреждение- Восстановите функцию «Сброс лампы» из меню отображения дополнительной информации «ОПЦИИ | Настройки лампы» после замены элемента лампы (см. стр. 43).
- Предупреждение- Перед тем, как отсоединить питание и выключить проектор, убедитесь в завершении цикла охлаждения. Цикл охлаждения проектора длится 90 секунд.
- Предупреждение- Не закрывайте объектив крышкой во время работы проектора.
- Предупреждение- Если ресурс работы лампы исчерпывается, на экране отображается сообщение «Предупреждение о замене лампы: Срок службы лампы истек». Просим обращаться к региональному оптовому посреднику или в сервисный центр для максимально быстрой замены лампы.
- Предупреждение- Не смотрите и не направляйте лазерный указатель пульта ДУ на свои глаза или глаза других людей. Лазерный указатель может послужить причиной необратимого повреждения зрения.



- ❖ Когда срок работ лампы закончится, проектор не включится, пока не будет заменен модуль лампы. Чтобы заменить лампу, следуйте инструкциям, описанным в разделе «Замена лампы» на стр. 49-50.

Необходимые действия:

- ❖ Перед тем, как приступить к очистке устройства, отсоедините шнур питания от электрической розетки.
- ❖ Для очистки корпуса дисплея используйте мягкую сухую ткань, смоченную слабым моющим средством.
- ❖ Отсоедините вилку шнура питания от электрической розетки, если устройство не будет использоваться в течение длительного времени.

Запрещается:

- ❖ Блокировать отверстия устройства, предназначенные для вентиляции.
- ❖ Использовать абразивные чистящие средства, парафин или растворители для очистки устройства.
- ❖ Использовать проектор в следующих условиях:
 - В очень горячей, холодной или влажной среде.
 - ▶ Необходимо обеспечить температуру в помещении в диапазоне от 5 до 35 °С.
 - ▶ Относительная влажность при температуре 5 до 35°С должна составлять не более 80% без образования конденсата.
 - в местах, подверженных чрезмерному запылению и загрязнению.
 - около приборов, создающих сильное магнитное поле.
 - под прямыми солнечными лучами.

Предостережения относительно защиты зрения



- Не смотрите и не заглядывайте непосредственно в луч проектора. Старайтесь стоять к лучу спиной.
- Если проектор используется в классной комнате, необходимо контролировать действия учеников, когда они приглашаются указать что-либо на экране.
- Чтобы сократить энергопотребление лампы, закройте окна шторами, чтобы снизить уровень внешнего освещения.

Характеристики устройства



❖ Сквозное соединение мониторов возможно только через разъемы VGA1-In / SCART/YPbPr.

- Исходное разрешение XGA (1024 x 768)/
Исходное разрешение WXGA (1280 x 800)
- Совместимость с HD – поддержка стандарта 1080p
- Проходной режим VGA монитора
(работа в режиме ожидания > 1 Вт)
- Технология BrilliantColor™
- Решетка безопасности и замок Kensington
- RS232 управление
- Быстрое выключение
- Встроенные динамики

Комплект поставки

Распакуйте устройство и проверьте комплект поставки. Если какая-либо деталь отсутствует, обратитесь в ближайший центр обслуживания клиентов.

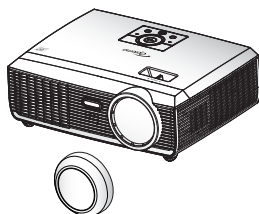

Проектор с крышкой объектива

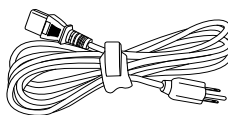

Шнур питания длиной 1,8 м

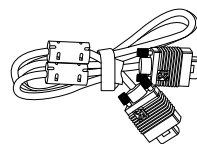

Кабель VGA длиной 1,8 м



Две батарейки размера 2 x AAA



ИК-пульт дистанционного управления



❖ В связи с различными условиями использования в каждой стране, в некоторых регионах в комплект поставки могут входить разные принадлежности.

Документация:

- Руководство пользователя
- Гарантийный талон
- Краткое руководство
- Карточка WEEE (только для региона EMEA - Европа, Ближний Восток и Африка)

Общий вид устройства

Главное устройство

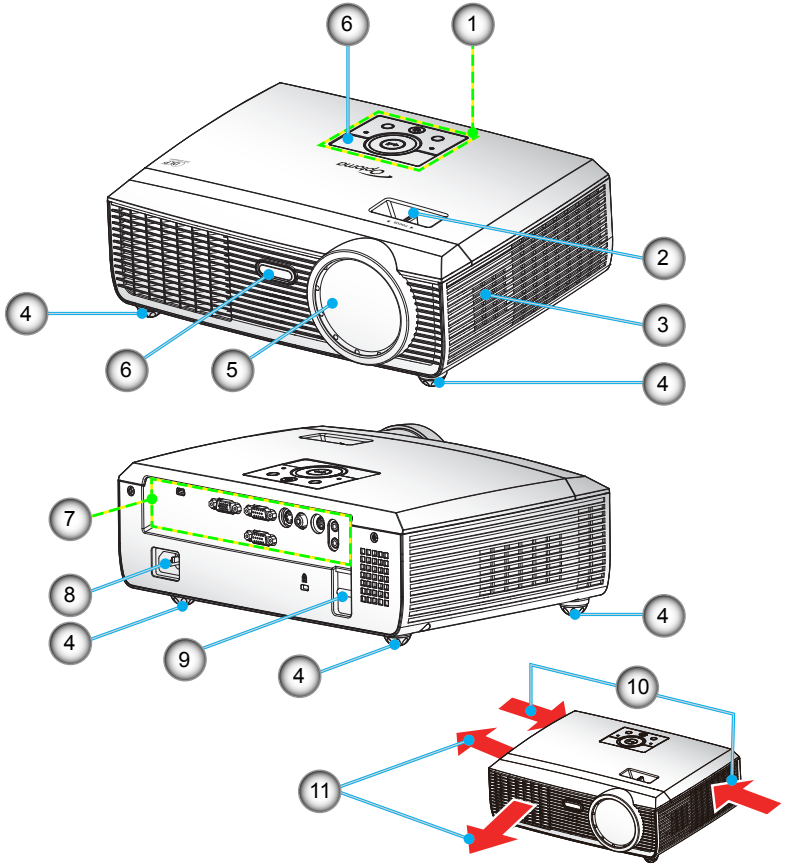

Вентиляция

- | | |
|----------------------------------|--------------------------------|
| 1. Панель управления | 6. Приемник ИК |
| 2. Регулятор фокусировки | 7. Входные/выходные соединения |
| 3. Динамик | 8. Разъем электропитания |
| 4. Ножки для регулировки наклона | 9. Решетка безопасности |
| 5. Объектив | 10. Вход воздуха |
| | 11. Выход воздуха |

Панель управления

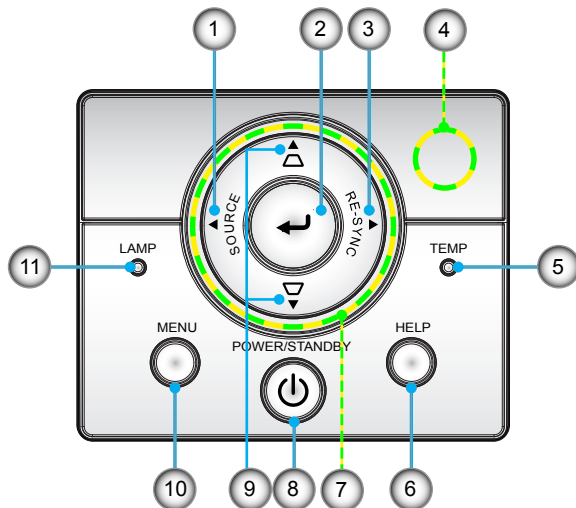

1. Источник
2. Ввод
3. Повторная синхронизация
4. Приемник ИК
5. Светодиод температуры
6. Справка
7. Четыре направленные кнопки выбора
8. Кнопка и индикатор «Питание/Ждущий режим»
9. Коррекция трапецеидального искажения
10. Меню
11. Светодиод лампы

Входные/выходные соединения

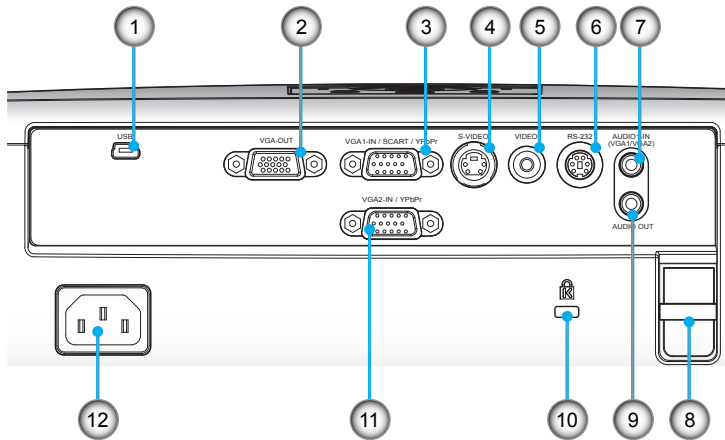

1. Разъем USB (подключается к ПК для дистанционного управления с использованием мыши)
2. Разъем выхода сигнала VGA (для сквозного подключения монитора)
3. Разъем VGA1-In/SCART/YPbPr (Аналоговый сигнал ПК/ Вход компонентного видео/HDTV/YPbPr/SCART)
4. Входной разъем стандарта S-Video
5. Входной разъем комбинированного видеосигнала
6. Разъем RS-232 (3-конт., типа DIN)
7. Входной разъем Audio 1 (тип мини-джек, 3,5 мм) (для VGA1/VGA2)
8. Решетка безопасности
9. Выходной звуковой разъем (3,5 мм мини-джек)
10. Отверстие для установки замка Kensington™
11. Разъем VGA2-In/YPbPr (Аналоговый сигнал ПК/Вход компонентного видео/HDTV/YPbPr)
12. Разъем электропитания



❖ Сквозное соединение мониторов возможно только через разъемы VGA1-In / SCART/YPbPr.

Пульт дистанционного управления

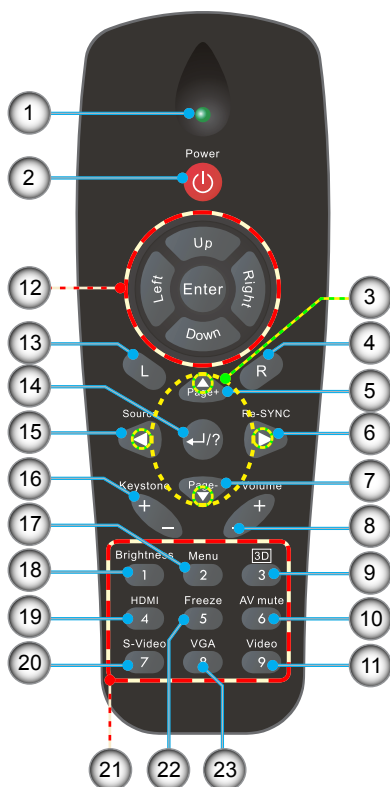

1. Светодиодные индикатор
2. Кнопка включения/выключения питания
3. Четыре направленные кнопки выбора
4. Щелчок правой кнопкой мыши
5. Перемещение вверх на одну страницу
6. Повторная синхронизация
7. Перемещение вниз на одну страницу
8. Громкость +/-
9. Объемность
10. Выкл. AV
11. Видеосигнал
12. Управление мышью ПК
13. Щелчок левой кнопкой мыши
14. Ввод/справка
15. Источник
16. Трапеция +/-
17. Меню
18. Яркость
19. Функция отсутствует
20. S-Video
21. Цифровая клавиатура (для ввода пароля)
22. Остановка кадра
23. VGA

Подключение проектора

Подключение к компьютеру/ноутбуку

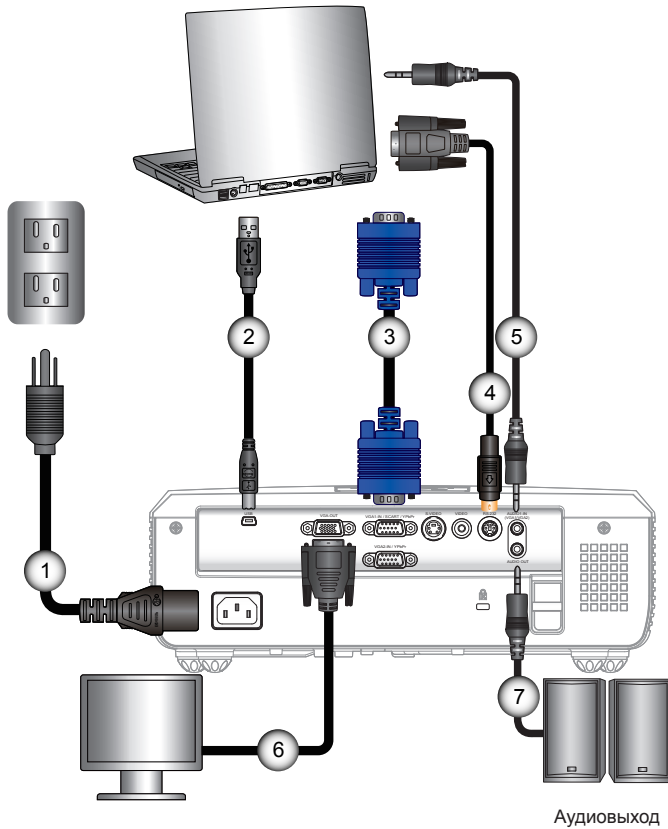

- ❖ В связи с различными условиями использования в каждой стране, в некоторых регионах в комплект поставки могут входить разные принадлежности.
- ❖ (*) Дополнительная принадлежность

1.....	Шнур питания
2.....	*Кабель USB
3.....	Кабель VGA
4.....	*Кабель RS232
5.....	*Кабель звукового входа
6.....	*Кабель выхода VGA
7.....	*Кабель звукового выхода

Подключение к видеисточникам

DVD-плеер, телеприставка
Set-top Box, HDTV приемник

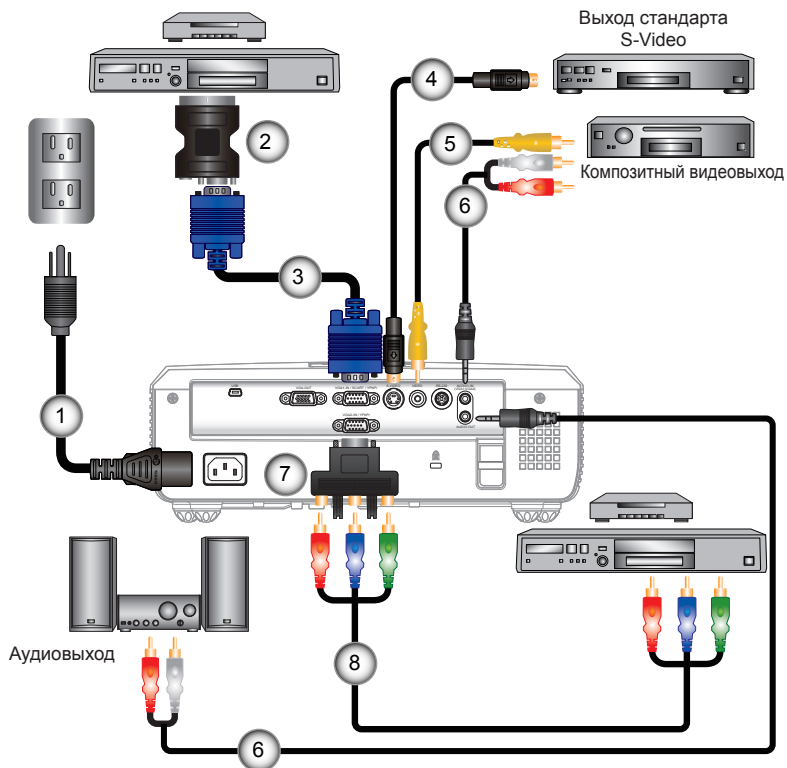

- ❖ В связи с различными условиями использования в каждой стране, в некоторых регионах в комплект поставки могут входить разные принадлежности.
- ❖ (*) Дополнительная принадлежность

- | | |
|--------|--|
| 1..... | Шнур питания |
| 2..... | *Адаптер SCART/VGA |
| 3..... | Кабель VGA |
| 4..... | *Кабель стандарта S-Video |
| 5..... | *Кабель композитного видеосигнала |
| 6..... | *Аудиокабель со штекером и разъемами RCA |
| 7..... | *15-контактный переходник на 3 компонентных разъема RCA/HDTV |
| 8..... | *Кабель с 3 разъемами RCA |

Включение и выключение проектора

Включение проектора

1. Снимите крышку объектива. **❶**
2. Надежно подключите шнур питания и сигнальный кабель. После подключения индикатор ПИТАНИЕ/ОЖИДАНИЕ загорится желтым цветом.
3. Включите лампу, нажав кнопку «**⏻**» на проекторе или пульте дистанционного управления. Индикатор ПИТАНИЕ/ОЖИДАНИЕ загорится зеленым цветом. **❷**
Приблизительно через 10 секунд отобразится окно запуска. При первом использовании проектора требуется выбрать язык меню и режим энергосбережения.
4. Включите проектор и подключите источник, сигнал с которого необходимо отобразить на экране (компьютер, ноутбук, видеоплеер и т.д.) Проектор автоматически обнаружит источник. В противном случае нажмите кнопку меню и зайдите в «ПАРАМЕТРЫ». Убедитесь в том, что для параметра «Блок. источника.» установлено значение «Выкл.»
❸ Если одновременно подключено нескольких источников, для переключения входов нажмите кнопку «Источник» на панели управления или клавишу выбора источника на пульте дистанционного управления.



❖ В энергосберегающем режиме Энергосбережение (< 1Вт), при переходе проектора в ждущий режим функции «Выход VGA», сквозной аудиовывод и интерфейс «RS232» отключаются.



❖ Сначала включите проектор, затем выберите источник сигнала.

❶ Крышка объектива

Выключение Проектора

1. Нажмите кнопку «**⏻**» на пульте ДУ или на панели управления, чтобы выключить проектор. На экране отобразится следующее сообщение.

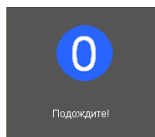
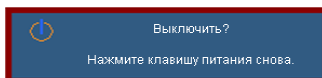

Нажмите кнопку «**⏻**» снова для подтверждения, в противном случае данное сообщение отобразится через 15 секунд. При повторном нажатии кнопки «**⏻**» на проекторе отобразится счетчик таймера и он отключится.

2. Вентиляторы охлаждения проработают еще 10 секунд, чтобы завершить цикл охлаждения, а индикатор ПИТАНИЕ/ОЖИДАНИЕ начнет мигать зеленым цветом. Когда индикатор ПИТАНИЕ/ОЖИДАНИЕ загорится ровным желтым цветом, проектор перейдет в режим ожидания. Если требуется снова включить проектор, дождитесь завершения цикла охлаждения и перехода устройства в режим ожидания. Если проектор находится в режиме ожидания, нажмите кнопку «**⏻**», чтобы перезапустить проектор.
3. Отсоедините шнуры питания от электрической розетки и проектора.
4. Не включайте проектор сразу же после выключения питания.

Предупреждающий индикатор

Когда загораются предупреждающие индикаторы (см. ниже), проектор автоматически отключается.



- ❖ В случае обнаружения следующих симптомов обратитесь в ближайший сервисный центр. Для получения более подробной информации см. стр. 59-60.

- ❖ Индикатор «LAMP» загорается красным цветом, а индикатор «ПИТАНИЕ/ОЖИДАНИЕ» мигает желтым цветом.
- ❖ Индикатор «TEMP» загорается красным цветом, а индикатор «ПИТАНИЕ/ОЖИДАНИЕ» мигает желтым цветом. Это указывает на перегрев проектора. В нормальных условиях проектор можно снова включить.
- ❖ Индикатор «TEMP» загорается красным цветом, а индикатор «ПИТАНИЕ/ОЖИДАНИЕ» мигает желтым цветом.

Выньте сетевой шнур из проектора, выждите 30 секунд и повторите попытку. Если предупреждающий индикатор загорается снова, обратитесь за помощью в ближайший сервисный центр.

Настройка проецируемого изображения

Настройка высоты проектора

Проектор оснащен подъемными ножками для настройки высоты изображения.

1. Найдите требуемую регулируемую ножку в нижней части проектора.
2. Чтобы поднять проектор, поверните регулировочное кольцо по часовой стрелке, а чтобы опустить проектор, поверните его против часовой стрелки. Аналогично выставьте нужную высоту для остальных ножек.

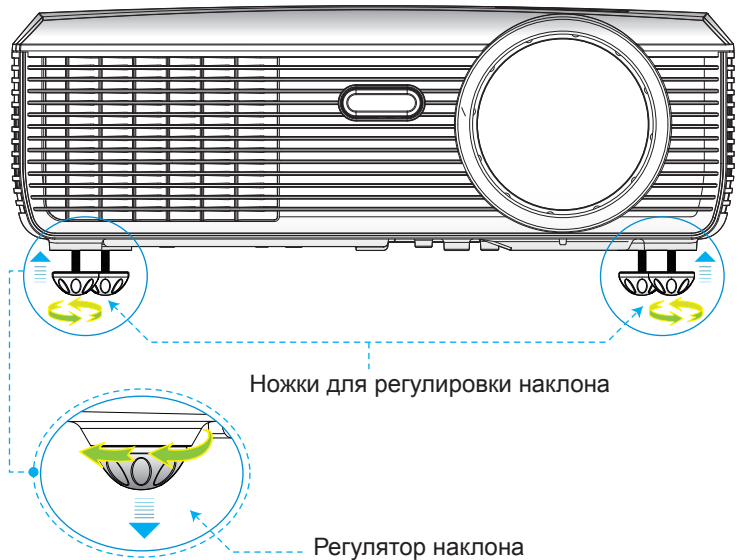

Настройка фокуса проектора

Чтобы сфокусировать изображение, вращайте кольцо фокусировки, пока изображение не станет четким.

- ▶ Серия XGA: Фокусное расстояние проектора составляет 0,5 - 3,8 м.
- ▶ Серия WXGA: Фокусное расстояние проектора составляет 0,5 - 3,4 м.

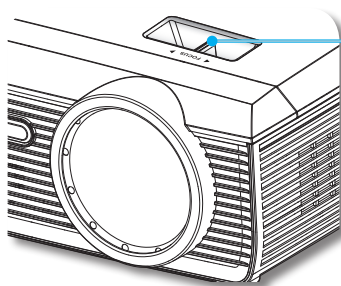

Регулятор фокусировки

Настройка размера проецируемого изображения

- ▶ Серия XGA: Размер проецируемого изображения составляет 1,0 - 7,9 м.
- ▶ Серия WXGA: Размер проецируемого изображения составляет 1,1 - 7,7 м.

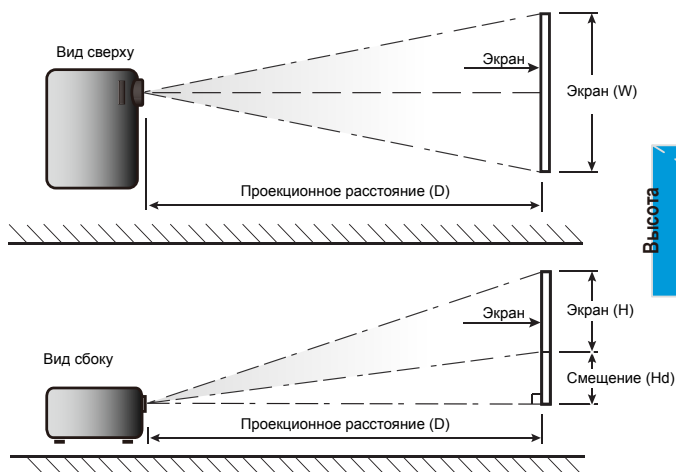

XGA

Длина по диагонали (в дюймах) экрана в формате 4:3	Размер экрана Ш x В				Проекционное расстояние (D)				Смещение (Hd)	
	(м)		(в дюймах)		(м)		(фут)			
	Ширина	Высота	Ширина	Высота	ширина	Теле	ширина	Теле	(м)	(фут)
40,00	0,81	0,61	6,75	5,08	0,50	0,50	1,64	1,64	0,09	0,30
60,00	1,22	0,91	10,16	7,58	0,80	0,80	2,62	2,62	0,14	0,45
70,00	1,42	1,07	11,83	8,91	0,90	0,90	2,95	2,95	0,16	0,53
80,00	1,63	1,22	13,58	10,16	1,00	1,00	3,28	3,28	0,18	0,60
90,00	1,83	1,37	15,25	11,41	1,10	1,10	3,61	3,61	0,21	0,67
100,00	2,03	1,52	16,91	12,66	1,30	1,30	4,26	4,26	0,23	0,75
120,00	2,44	1,83	20,33	15,25	1,50	1,50	4,92	4,92	0,27	0,90
150,00	3,05	2,29	25,41	19,08	1,90	1,90	6,23	6,23	0,34	1,13
180,00	3,66	2,74	30,49	22,83	2,30	2,30	7,54	7,54	0,41	1,35
250,00	5,08	3,81	42,32	31,74	3,20	3,20	10,50	10,50	0,57	1,87
300,00	6,10	4,57	50,82	38,07	3,66	3,66	12,01	12,01	0,69	2,25

❖ Следующая таблица приведена только для справки.

WXGA

Длина по диагонали (в дюймах) экрана в формате 16:10	Размер экрана Ш x В				Проекционное расстояние (D)				Смещение (Hd)	
	(м)		(в дюймах)		(м)		(фут)			
	Ширина	Высота	Ширина	Высота	ширина	Теле	ширина	Теле	(м)	(фут)
40,00	0,86	0,54	7,16	4,50	0,40	0,40	1,31	1,31	0,07	0,22
60,00	1,29	0,81	10,75	6,75	0,70	0,70	2,30	2,30	0,10	0,33
70,00	1,51	0,94	12,58	7,83	0,80	0,80	2,62	2,62	0,12	0,38
80,00	1,72	1,08	14,33	9,00	0,90	0,90	2,95	2,95	0,13	0,44
90,00	1,94	1,21	16,16	10,08	1,00	1,00	3,28	3,28	0,15	0,49
100,00	2,15	1,35	17,91	11,25	1,10	1,10	3,61	3,61	0,17	0,55
120,00	2,58	1,62	21,49	13,50	1,30	1,30	4,26	4,26	0,20	0,66
150,00	3,23	2,02	26,91	16,83	1,70	1,70	5,58	5,58	0,25	0,82
180,00	3,88	2,42	32,33	20,16	2,00	2,00	6,56	6,56	0,30	0,98
250,00	5,38	3,37	44,82	28,08	2,80	2,80	9,18	9,18	0,42	1,37
300,00	6,46	4,04	53,82	33,66	3,36	3,36	11,03	11,03	0,50	1,64







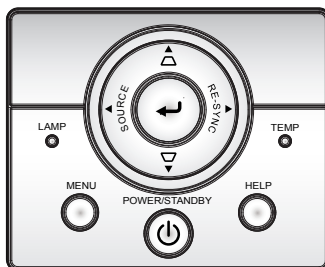







❖ Следующая таблица приведена только для справки.

Панель управления и пульт управления

Панель управления



Использование панели управления

Питание		См. раздел «Включение и выключение проектора» на стр. 13-14.
Повторная синхронизация		Используется для автоматической синхронизации проектора с источником входного сигнала.
Ввод		Подтвердите ваш выбор позиции.
ИСТОЧНИК		Нажмите «Источник», чтобы выбрать входной сигнал.
Меню		Нажмите «Меню» для вывода экранного меню. Для выхода из экранного меню нажмите «Меню» еще раз.
Четыре кнопки выбора		Используйте клавиши     , чтобы выбрать требуемые элементы или внести изменения.
Трапецидальное искажение		Чтобы устранить искажения изображения, вызванного наклоном проектора, нажимайте клавиши   (±40 градусов)
СПРАВКА		Меню справки (см. стр. 21).
Светодиод лампы	 	Показывает состояние лампы проектора.
Светодиод температуры	 	Показывает состояние нагрева проектора.
Индикатор «ПИТАНИЕ/ОЖИДАНИЕ»	 	Показывает состояние проектора.

Пульт дистанционного управления

Использование пульта дистанционного управления



Питание		См. раздел «Включение и выключение проектора» на стр. 13-14.
Кнопка L		Щелчок левой кнопкой мыши.
Кнопка R		Щелчок правой кнопкой мыши.
Page +		Используйте эту клавишу для перехода вверх на одну страницу.
Page -		Используйте эту клавишу для перехода вниз на одну страницу.
Ввод / справка ?	?	Подтвердите выбор пункта. ? Меню справки (см. стр. 21).
Источник		Нажмите «Источник», чтобы выбрать входной сигнал.
Повторная синхронизация		Автоматически синхронизирует проектор с источником входного сигнала.
Четыре кнопки выбора		Используйте клавиши , чтобы выбрать требуемые элементы или внести изменения.
Трапеция +/-		Регулирует искажение изображения, вызванные наклоном проектора.
Громкость +/-		Используется для увеличения и уменьшения уровня громкости.
Яркость		Используется для регулировки яркости изображения.
Объемность		Нажмите кнопку «3D» для включения или выключения экранного меню режима объемного отображения.
Меню		Нажмите «Меню» для вывода экранного меню. Для выхода из экранного меню опять нажмите «Меню».
HDMI		Функция отсутствует.
Остановка кадра		Для остановки изображения на экране нажмите кнопку «Остановка кадра». Для отключения режима повторно нажмите эту кнопку.

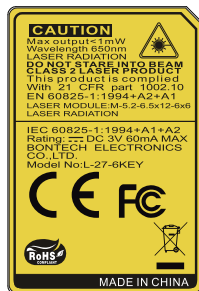

Использование пульта дистанционного управления

Выкл. AV

Мгновенно включает и выключает аудио и видео сигнал.

S-Video

Нажмите «S-Video» для выбора источника S-Video.

VGA

Нажмите «VGA», чтобы выбрать источник с разъема VGA.

Видеосигнал

Нажмите «Видеосигнал», чтобы выбрать источник композитного видеосигнала.

Использование кнопки СПРАВКА

Функция СПРАВКА облегчит установку и использование.

- ▶ Чтобы открыть меню «СПРАВКА», нажмите кнопку «?» на пульте или кнопку «СПРАВКА» на панели управления.

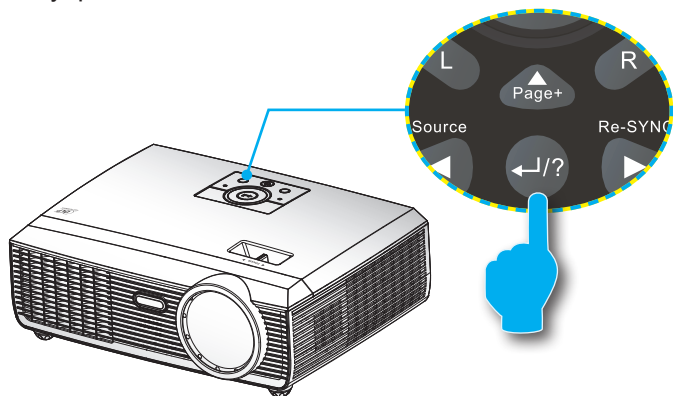

Элементы управления пользователя

- ▶ Кнопка Меню справки действует только в том случае, если входной сигнал не обнаружен.



- ❖ Подробную информацию см. в разделе «Устранение неисправностей» на стр. 44-48.

СПРАВКА

? На экране не отображается изображение

Вверх/Вниз Выбор Меню Выход

На экране не отображается изображение

- ▶ Убедитесь, что все кабели и электропитание надлежащим образом и надежно подключены, как описано в разделе «Установка» руководства пользователя.
- ▶ Убедитесь, что контакты разъемов не согнуты и не сломаны.
- ▶ Убедитесь, что не включена функция [Выкл. AV] (Отключение звука и изображения).

[ДАЛЕЕ]

[Выход]

Вверх/Вниз Выбор Меню Выход

На экране не отображается изображение

- ▶ При использовании ноутбука:
 1. Выполните указанные выше шаги по настройке разрешения компьютера.
 2. Нажмите клавишу переключения режима отображения. Например: [Fn]+[F4]

Acer ⇨	[Fn]+[F5]	IBM/Lenovo ⇨	[Fn]+[F7]
Asus ⇨	[Fn]+[F8]	HP/Compaq ⇨	[Fn]+[F4]
Dell ⇨	[Fn]+[F8]	NEC ⇨	[Fn]+[F3]
Gateway ⇨	[Fn]+[F4]	Toshiba ⇨	[Fn]+[F5]

Mac Apple :

System Preference ⇨ Display ⇨ Arrangement ⇨ Mirror display

[НАЗАД]

[Выход]

Вверх/Вниз Выбор Меню Выход

- ▶ После нажатия кнопки справки при обнаружении источника входного сигнала отобразятся следующие экраны, которые помогут устранить возникшие неисправности.

СПРАВКА

- ? Стороны изображения перекошены.
- ? Изображение слишком маленькое или слишком большое.
- ? Изображение нестабильное или мигает.
- ? Звук отсутствует, или слишком низкая громкость.

Вверх/Вниз Выбор Меню Выход

Элементы управления пользователя

Стороны изображения перекошены.

- ▶ По возможности установите проектора по центру относительно экрана и под ним.
- ▶ Нажимайте кнопку [KEYSTONE + / -] на пульте ДУ, пока стороны не выровняются по вертикали.

[Трапеция + / -]

 [Выход]



 Вверх/Вниз  Выбор  Меню Выход

Изображение слишком маленькое или слишком большое.



- ▶ Отрегулируйте колесо изменения фокусного расстояния на верхней панели п
- ▶ Переместите проектор ближе или дальше от экрана.
- ▶ Нажмите кнопку [MENU] на пульте ДУ или на проекторе, перейдите к пункту «ЭКРАН | Формат» и попробуйте использовать различные настройки.

[ЭКРАН | Формат]

 [Выход]



 Вверх/Вниз  Выбор  Меню Выход

Звук отсутствует, или слишком низкая громкость.

-  Проверьте, не установлена ли минимальная громкость.
- ▶ Увеличьте громкость.
-  Проверьте, правильно ли подсоединен к проектору кабель.
- ▶ Проверьте соединение кабеля и правильность подключения кабеля к проектору от источника сигнала.

[Громк.]

 [Выход]

 Вверх/Вниз  Выбор  Меню Выход

Изображение нестабильное или мигает.

- ▶ Используйте настройку [Фаза / Частота] для исправления изображения.
- ▶ Измените настройки цветов на компьютере.

[Фаза]

[Частота]

 [Выход]

 Вверх/Вниз  Выбор  Меню Выход

Окна экранного меню



Проектор имеет многоязычные экранные меню, позволяющие настраивать изображение и изменять настройки. Проектор автоматически обнаружит источник.

Использование меню

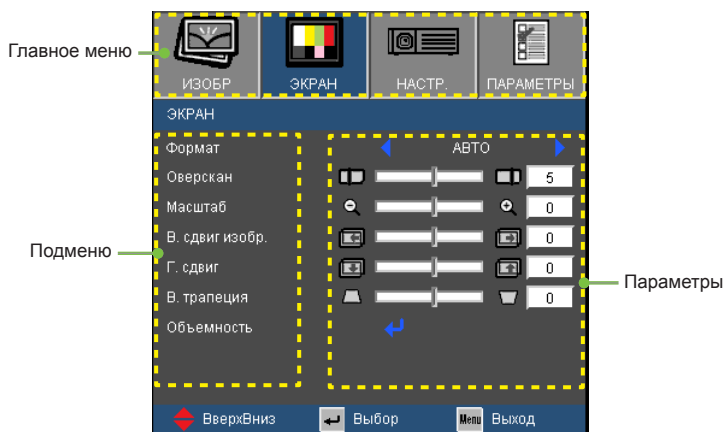
1. Для открытия экранного меню, нажмите «Меню» на пульте дистанционного управления или клавиатуре проектора.
2. После отображения экранного меню используйте клавиши ◀ ▶ для выбора любых элементов главного меню. При выборе на определенной странице, нажмите ▼ или клавишу «Ввод» для входа в подменю.
3. Используйте ▲ ▼ клавиши, чтобы выбрать требуемый пункт, затем измените значение с помощью ◀ ▶ клавиш.
4. Выберите в подменю следующий элемент, который требуется отрегулировать, и измените значение указанным выше способом.
5. Нажмите «Ввод» для подтверждения, и экран возвратится в основное меню.
6. Чтобы выйти, снова нажмите «МЕНЮ». Экранное меню закроется, и проектор автоматически сохранит новые настройки.



Дерево меню

Main Menu	Sub Menu	Settings																
ИЗОБР	Режим отображения	Презентация / Яркий / Видео / sRGB / Классная доска / Класс / Пользов. / Объемность																
	Яркость																	
	Контраст																	
	Резкость																	
	#1 Насыщенность																	
	#1 Оттенок																	
	РАСШ. НАСТР.	<table border="1"> <tr> <td>Гамма</td> <td>Кино / Видео / Графика / ПК</td> </tr> <tr> <td>BrilliantColor™</td> <td>0~10</td> </tr> <tr> <td>Цвет. темп.</td> <td>Тепл. / Срд. / Хол.</td> </tr> <tr> <td>Цвет</td> <td>Усиление красного / Усиление зеленого / Усиление синего / Усиление красного / Усиление зеленого / Усиление синего / Голубой / Магента / Желтый / Сброс / Выход</td> </tr> <tr> <td>Цвет. протр.</td> <td>ABTO / RGB / YUV</td> </tr> <tr> <td>Источник входного сигнала</td> <td>VGA1 / VGA2 / Видео / S-Video</td> </tr> <tr> <td>Image AI</td> <td>Вкл. / Выкл.</td> </tr> <tr> <td>Выход</td> <td></td> </tr> </table>	Гамма	Кино / Видео / Графика / ПК	BrilliantColor™	0~10	Цвет. темп.	Тепл. / Срд. / Хол.	Цвет	Усиление красного / Усиление зеленого / Усиление синего / Усиление красного / Усиление зеленого / Усиление синего / Голубой / Магента / Желтый / Сброс / Выход	Цвет. протр.	ABTO / RGB / YUV	Источник входного сигнала	VGA1 / VGA2 / Видео / S-Video	Image AI	Вкл. / Выкл.	Выход	
	Гамма	Кино / Видео / Графика / ПК																
	BrilliantColor™	0~10																
	Цвет. темп.	Тепл. / Срд. / Хол.																
	Цвет	Усиление красного / Усиление зеленого / Усиление синего / Усиление красного / Усиление зеленого / Усиление синего / Голубой / Магента / Желтый / Сброс / Выход																
Цвет. протр.	ABTO / RGB / YUV																	
Источник входного сигнала	VGA1 / VGA2 / Видео / S-Video																	
Image AI	Вкл. / Выкл.																	
Выход																		
ЭКРАН	Формат	#2 4:3 / 16:9-I / 16:9-II / Стандартный / ABTO																
	Оверскан	#3 4:3 / 16:9 / 16:10 / LBX / Стандартный / ABTO																
	Масштаб	0~10																
	В. сдвиг изобр.	80%~200%																
	Г. сдвиг	-50 ~ +50																
	В. трапеция	-50 ~ +50																
	Объемность	-40 ~ +40																
		<table border="1"> <tr> <td>Объемность</td> <td>Выкл. / Вкл.</td> </tr> <tr> <td>#4 Инвер. 3D-синхр.</td> <td>Вкл. / Выкл.</td> </tr> <tr> <td>Выход</td> <td></td> </tr> </table>	Объемность	Выкл. / Вкл.	#4 Инвер. 3D-синхр.	Вкл. / Выкл.	Выход											
Объемность	Выкл. / Вкл.																	
#4 Инвер. 3D-синхр.	Вкл. / Выкл.																	
Выход																		
НАСТР.	Язык	English / Deutsch / Français / Italiano / Español / Português / Svenska / Nederlands / Norsk / Dansk / Polski / Suomi / Русский / ελληνικά / Magyar / Čeština / Română / العربية / فارسی / 繁體中文 / 简体中文 / 日本語 / 한국어 / ไทย / Türkçe / Việt																
	#5 Тип экрана	16:10 / 16:9																
	Проекция																	
	Расположение меню																	
	#6 Сигнал	<table border="1"> <tr> <td>ABTO</td> <td>Вкл. / Выкл.</td> </tr> <tr> <td>Фаза (VGA)</td> <td>0~31</td> </tr> <tr> <td>Частота (VGA)</td> <td>-5~5</td> </tr> <tr> <td>Пол. по. гор. (VGA)</td> <td>-5~5</td> </tr> <tr> <td>Пол. по верт. (VGA)</td> <td>-5~5</td> </tr> <tr> <td>Выход</td> <td></td> </tr> </table>	ABTO	Вкл. / Выкл.	Фаза (VGA)	0~31	Частота (VGA)	-5~5	Пол. по. гор. (VGA)	-5~5	Пол. по верт. (VGA)	-5~5	Выход					
	ABTO	Вкл. / Выкл.																
	Фаза (VGA)	0~31																
	Частота (VGA)	-5~5																
	Пол. по. гор. (VGA)	-5~5																
	Пол. по верт. (VGA)	-5~5																
Выход																		
Безопасность	<table border="1"> <tr> <td>Безопасность</td> <td>Вкл. / Выкл.</td> </tr> <tr> <td>Таймер безоп.</td> <td>Месяц / День / Час</td> </tr> <tr> <td>Изменить пароль</td> <td></td> </tr> <tr> <td>Выход</td> <td></td> </tr> </table>	Безопасность	Вкл. / Выкл.	Таймер безоп.	Месяц / День / Час	Изменить пароль		Выход										
Безопасность	Вкл. / Выкл.																	
Таймер безоп.	Месяц / День / Час																	
Изменить пароль																		
Выход																		

Элементы управления пользователя

Main Menu	Sub Menu	Settings	
НАСТР.	Номер проектора	0~99	
	Без звука	Вкл. / Выкл.	
	Громк.	0~10	
	РАСШ. НАСТР.	Скрытые титры Выход	
			Выкл. / CC1 / CC2
ПАРАМЕТРЫ	Блок. источника.	Вкл. / Выкл.	
	Усил. Вент.	Вкл. / Выкл.	
	Убрать информ.	Вкл. / Выкл.	
	Блок. кнопок	Вкл. / Выкл.	
	Цвет фона	Черный / Красный / Синий / Зеленый / Белый	
	РАСШ. НАСТР.	Включение проект. Авто выкл. (мин) Спящий реж. (мин) Режим питания (Ожидание) Выход	
			Вкл. / Выкл.
			0~180
			0~995
			Энергосбережение / Активный
	Параметры лампы	Счетчик лампы Напоминание лампы Режимы яркости Сброс лампы Выход	
			Вкл. / Выкл.
			СТАНД. / Яркий
			Да / Нет
		Сброс	



- ❖ Обратите внимание: экранное меню меняется в зависимости от выбранного типа сигнала и используемой модели проектора.
- ❖ (#1) Функции «Насыщенность» и «Оттенки» поддерживаются только в режиме видео.
- ❖ (#2) Только для моделей XGA.
- ❖ (#3) Только для моделей WXGA. Выбор соотношения 16:9 или 16:10 зависит от параметра «Тип экрана».
- ❖ (#4) Функция «Инвер. 3D-синхр.» доступна только, когда включено объемное отображение.
- ❖ (#5) «Сигнал» поддерживается только при выборе аналогового входа VGA (RGB) в качестве источника сигнала.

ИЗОБР

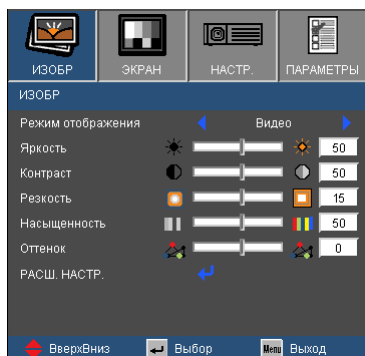

Режим отображения

Существует много заводских установок, оптимизированных для разных видов изображений.

- ▶ Презентация: Хороший цвет и яркость при поступлении сигнала с ПК.
- ▶ Яркий: Максимальная яркость при поступлении сигнала с ПК.
- ▶ Видео: Для домашнего кинотеатра.
- ▶ sRGB: Стандартный точный цвет.
- ▶ Доска: Этот режим необходимо установить, чтобы обеспечить оптимальные цветовые настройки во время проектирования на доску (зеленую).
- ▶ Класс: Такой режим рекомендуется для проецирования в классе.
- ▶ Настр. польз.: Настройки пользователя.
- ▶ Объемность: Рекомендуемая настройка для режима 3D (Объемность). Любые новые настройки режима 3D (Объемность), сделанные пользователем, будут сохраняться для дальнейшего использования.

Яркость

Используется для регулировки яркости изображения.

- ▶ Нажмите клавишу ◀, чтобы сделать изображение темнее.
- ▶ Нажмите клавишу ▶, чтобы сделать изображение ярче.

Контраст

Контраст регулирует разницу между самыми светлыми и самыми темными участками изображения.

- ▶ Нажмите клавишу ◀, чтобы уменьшить контраст.
- ▶ Нажмите клавишу ▶, чтобы увеличить контраст.



- ❖ Функции «Насыщенность» и «Оттенок» поддерживаются только в режиме видео.

Резкость

Используется для регулировки резкости изображения.

- ▶ Нажмите клавишу ◀, чтобы уменьшить резкость.
- ▶ Нажмите клавишу ▶, чтобы увеличить резкость.

Насыщенность

Используется для регулировки насыщенности видеоизображения от черно-белого до полностью насыщенного цвета.

- ▶ Нажмите клавишу ◀, чтобы уменьшить насыщенность изображения.
- ▶ Нажмите клавишу ▶, чтобы увеличить насыщенность цвета изображения.

Оттенок

Используется для регулировки баланса красного и зеленого цветов.

- ▶ Нажмите ◀, чтобы увеличить интенсивность зеленого цвета в изображении.
- ▶ Нажмите клавишу ▶, чтобы увеличить интенсивность красного цвета в изображении.

ИЗОБР | ДОП НАСТ

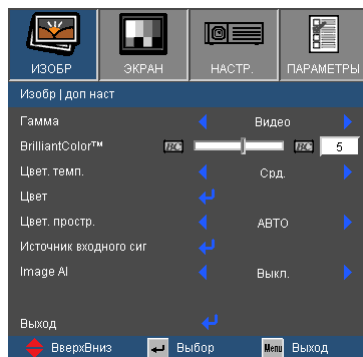

Гамма

Этот параметр позволяет выбрать таблицу гаммы, которая настроена наилучшим образом для получения наивысшего качества изображения входного сигнала.

- ▶ Кино: для домашнего кинотеатра.
- ▶ Видео: для видео или ТВ источника.
- ▶ Графика: для источника изображения.
- ▶ ПК: для ПК или источника компьютера.

BrilliantColor™

Данная настраиваемая функция использует новый алгоритм обработки цветов и систему улучшения уровней цветов для отображения более яркого изображения с достоверными и более насыщенными цветами. Диапазон значений составляет от «0» до «10». Чтобы получить более четкое и насыщенное изображение, установите значение, близкое к максимальному. Чтобы получить сглаженное и более естественное изображение, установите значение, близкое к минимальному.

Цвет. темп.

Если установлена холодная температура, изображение выглядит более синим. (холодное изображение)

Если установлена теплая температура, изображение выглядит более красным. (теплое изображение)

Цвет

Кнопкой ◀ / ▶ откройте подменю (см. ниже), и кнопками ▲ / ▼ выберите нужный пункт.

- ▶ Красный/Желтый/Зеленый/Голубой/Синий/Пурпурный: Кнопками ◀ / ▶ выберите значение красного, желтого, зеленого, голубого, синего и пурпурного цветов.
- ▶ Сброс: Выберите «Да», для сброса настроек цвета к стандартным заводским настройкам.



Цвет. протр.

Выбор типа цветовой матрицы: «ABTO», «RGB», «YUV».

Ист. вх. сигн

Используйте эти параметры, чтобы активировать или отключить источники входного сигнала. Нажмите  для входа в подменю и выбора необходимых источников. Нажмите «Ввод» для завершения выбора. Проектор не будет производить поиск по входным источникам, которые не выбраны.

Image AI

Image AI повышает контраст изображения за счет оптимизации яркости лампы в соответствии с содержанием изображения.

- ▶ Вкл.: диспетчер динамических характеристик изображения обеспечивает максимальное удовольствие от просмотра фильма с быстро изменяющейся картинкой путем безоговорочного отображения самых темных деталей, живых и ярких красок.
- ▶ Выкл.: диспетчер динамических характеристик изображения находится в режиме ожидания.

ЭКРАН

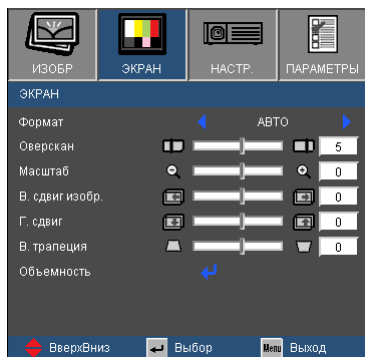

Формат

Используйте эту функцию для выбора требуемого формата изображения.

XGA

- ▶ 4:3: Этот формат для источников входного сигнала 4x3.
- ▶ 16:9-I: Этот формат предназначен для таких источников входного сигнала 16x9, как HDTV и DVD, расширенных для просмотра на широкоэкранном телевизоре. (576i/p)
- ▶ 16:9-II: Этот формат предназначен для таких источников входного сигнала 16x9, как HDTV и DVD, расширенных для просмотра на широкоэкранном телевизоре. (480i/p)
- ▶ Стандартный: Данный формат отображает исходное изображение без масштабирования.
- ▶ Авто: Автоматический выбор подходящего формата экрана. Входной видеосигнал в формате 4:3 воспроизводится в виде изображения с соотношением сторон 4:3. Входной видеосигнал в формате 16:9 воспроизводится в виде изображения с соотношением сторон 16:9-I.

Формат изображения (обнаруженный источник)	Изменение размера изображения
	Модель с разрешением XGA
4:3	1024 x 768 центр
16:9 I	1024 x 576 центр
16:9-II	854 x 480 центр
Стандартный	Изменение размеров стандартного изображения изменяет параметры, описанные выше, а не разрешение в пикселах.



❖ Выбор соотношения 16:9 или 16:10 зависит от параметра «Тип экрана».

WXGA

- ▶ 4:3: Этот формат для источников входного сигнала 4 x 3.
- ▶ 16:9: Этот формат предназначен для таких источников входного сигнала 16 x 9, как HDTV и DVD, расширенных для просмотра на широкоэкранном телевизоре.
- ▶ 16:10: этот формат предназначен для таких источников входного сигнала 16 x 10, как широкоэкранные ноутбуки.
- ▶ LBX: Данный формат предназначен для использования сигналов с соотношениями сторон, не равными 16 x 9, используется с источниками «letterbox» или с внешними объективами с соотношением 2,35:1 для проекции с полным разрешением.
- ▶ Стандартный: Данный формат отображает исходное изображение без масштабирования.
- ▶ Авто: Автоматический выбор подходящего формата экрана.

Экран 16:10	480i/p	576i/p	1080i/p	720p	ПК
4:3	1066 x 800 центр				
16:10	1280 x 800 центр				
LBX	Кадр 1280 x 960 центрируется, и на экран выводится его центральная часть с соотношением сторон 1280 x 800				
Стандартный	Отображение 1:1, в центре экрана	Отображение 1:1 (960 x 540) 1280 x 800	1280 x 720 центр	Отображение 1:1, в центре экрана	

Экран 16:9	480i/p	576i/p	1080i/p	720p	ПК
4:3	960 x 720 центр				
16:9	1280 x 720 центр				
LBX	Кадр 1280 x 960 центрируется, и на экран выводится его центральная часть с соотношением сторон 1280 x 720				
Стандартный	Отображение 1:1, в центре экрана	Отображение 1:1 (960 x 540) 1280 x 720	1280 x 720 центр	Отображение 1:1, в центре экрана	



- ❖ Каждый вход/выход имеет различные настройки «Оверскан».
- ❖ Функции «Оверскан» и «Масштаб» не могут работать одновременно.

Оверскан

Функция «Оверскан» устраняет помехи с видео изображения. Примените функцию «Оверскан» к изображению, чтобы удалить помехи кодирования на краю источника видео.

Масштаб

- ▶ Нажмите клавишу ◀, чтобы уменьшить размер изображения.
- ▶ Нажмите клавишу ▶, чтобы увеличить изображение на проекционном экране.

В. сдвиг изобр.

Передвигает изображение по горизонтали.

Г. сдвиг

Используется для смещения изображения по вертикали.

В. трапеция

Нажмите клавишу ◀ или ▶, чтобы отрегулировать искажение изображения по вертикали. Если изображение имеет трапецеидальный вид, эта функция поможет сделать изображение прямоугольным.

ЭКРАН | Объемность

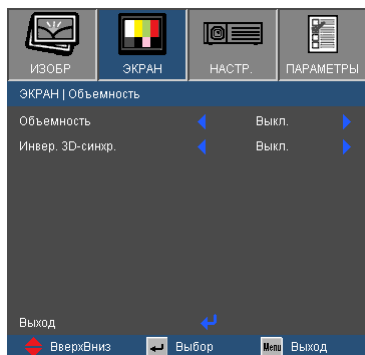

- ❖ Функция «Инвер. 3D-синхр.» доступна только когда включен режим «3D».
- ❖ Для просмотра объемного изображения требуется совместимый источник, сигнал стереоизображения и очки с активными шторками.

Объемность

Для просмотра стереоизображения сначала требуется установить режим в значение «Вкл.».

Инвер. 3D-синхр.

- ▶ Нажмите «Вкл.», чтобы поменять местами левый и правый кадры просматриваемого материала.
- ▶ Нажмите «Выкл.» для обычного положения кадров просматриваемого материала.

НАСТР.

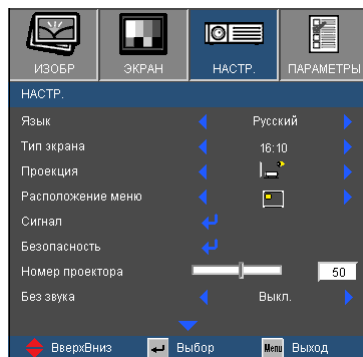

Язык

Используется для выбора языка экранного меню. Нажмите клавишу ◀ или ▶ для выбора подменю, затем нажимайте клавиши ▲ и ▼, чтобы выбрать требуемый язык. Нажмите «Ввод» для завершения выбора.



- ❖ Варианты «Задняя проекция» и «Задняя проекция, потолочное крепление» можно использовать только с прозрачным экраном.



Тип экрана

Выберите Тип экрана — 16:10 или 16:9.



- ❖ Параметр «Тип экрана» доступен только в моделях WXGA.

Проекция





Передняя проекция

Значение по умолчанию. Изображение проецируется прямо на экран.



Задняя проекция

При выборе этого варианта изображение будет отображаться перевернутым по горизонтали.

- ▶  Передняя проекция, потолочное крепление
При выборе этого варианта изображение будет отображаться перевернутым по вертикали.
- ▶  Задняя проекция, потолочное крепление
При выборе этого варианта изображение будет отображаться перевернутым по горизонтали и вертикали.

Расположение меню

Используется для выбора расположения меню на экране.

Номер проектора

Номер (от 0 до 99) можно установить в меню. Это позволит управлять отдельным проектором по интерфейсу RS232. См. полный список команд RS232 на стр. 54~57.

Без звука

- ▶ Выберите «Вкл.», чтобы включить режим без звука.
- ▶ Выберите «Выкл.», чтобы выключить режим без звука.

Громк.

- ▶ Нажмите клавишу ◀, чтобы уменьшить громкость.
- ▶ Нажмите клавишу ▶, чтобы увеличить громкость.

НАСТРОКИ | Сигнал (RGB)

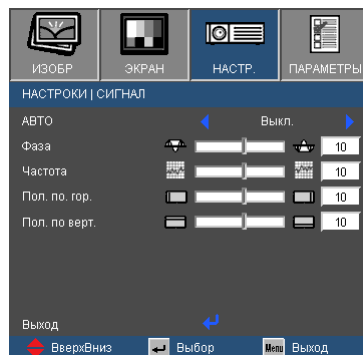

- ❖ «Сигнал» поддерживается только при выборе аналогового входа VGA (RGB) в качестве источника сигнала.

Автоматический режим

Автоматический выбор сигнала. При использовании этого режима пункты меню Phase «Фаза» и Frequency «Частота» становятся засвеченными. Если же режим сигнала не является автоматическим, эти меню доступны пользователю для ручной настройки и сохранения после последующего отключения-включения проектора.

Фаза

Используется для синхронизации сигнала экрана с сигналом графической карты. Если изображение нестабильно или мигает, используйте этот параметр для настройки.

Частота

Позволяет изменить частоту отображения данных, чтобы она совпала с частотой графической карты. Используйте этот параметр только в случае мигания изображения по вертикали.

Пол. по гор.

- ▶ Нажмите клавишу ◀, чтобы переместить изображение влево.
- ▶ Нажмите клавишу ▶, чтобы переместить изображение вправо.

Пол. по верт.

- ▶ Нажмите клавишу ◀, чтобы переместить изображение вниз.
- ▶ Нажмите клавишу ▶, чтобы переместить изображение вверх.

НАСТРОКИ | Безоп

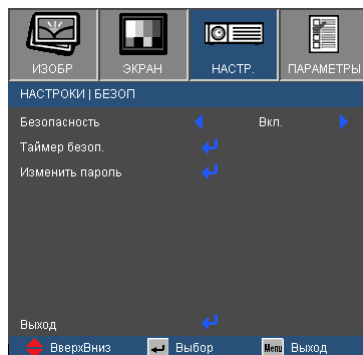

Безопасность

- ▶ Вкл.: Выберите «Вкл.», чтобы задействовать проверку безопасности при включении проектора.
- ▶ Выкл.: Выберите «Выкл.», чтобы включать проектор без запроса пароля.



❖ По умолчанию в первый раз используется пароль «1234».

Таймер безоп.

Эта функция позволяет задать оставшийся срок использования проектора (месяц/день/час). По истечении этого срока вам будет предложено снова ввести пароль.

Изменить пароль

- ▶ Установка пароля:
 1. Нажмите «←»», чтобы установить пароль.
 2. Пароль должен состоять из 4 цифр.
 3. Для выбора пароля используйте числовые кнопки на пульте дистанционного управления, а потом нажмите клавишу «←» для подтверждения пароля.
- ▶ Изменить пароль:
 1. Нажмите клавишу «←»», чтобы ввести старый пароль.
 2. Используйте числовые кнопки для ввода старого пароля, затем нажмите «←» для подтверждения.
 3. Введите новый пароль длиной 4 цифры с помощью цифровых кнопок пульта ДУ, затем нажмите клавишу «←», чтобы подтвердить ввод.
 4. Введите новый пароль еще раз и нажмите «←» для подтверждения.

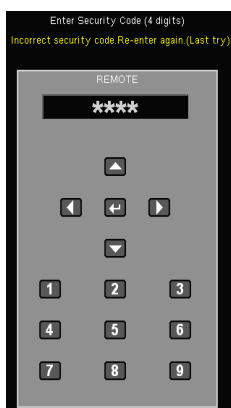



Элементы управления пользователя

- ▶ Если неверный пароль будет введен 3 раза подряд, проектор выключится автоматически.
- ▶ Если вы забыли свой пароль, обратитесь в местный офис за помощью.

НАСТРОЙКИ | РАСШ. НАСТР.

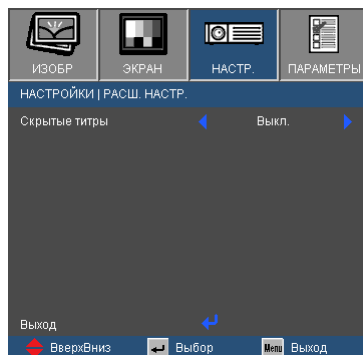

Скрытые титры

- ▶ **Выкл.:** установите это значение, чтобы выключить функцию скрытых титров.
- ▶ **CC1:** язык CC1: Американский английский.
- ▶ **CC2:** язык CC2 (в зависимости от используемого телевизионного канала): испанский, французский, португальский, немецкий, датский.

ПАРАМЕТРЫ

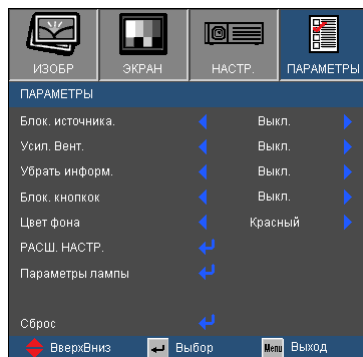

- ❖ При установке пылевого фильтра требуется включить режим «High Altitude» (Усиленная вентиляция). Пылевой фильтр приобретается по отдельному заказу и в некоторых регионах не требуется.



- ❖ Чтобы выключить блокировку кнопок, нажмите и удерживайте клавишу «Ввод» на проекторе в течение 5 секунд.

Блок. источника.

- ▶ Вкл.: Проектор будет выполнять поиск только текущего входного соединения.
- ▶ Выкл.: Проектор будет искать другие сигналы, если текущий входной сигнал будет потерян.

Усил. Вент.

Если выбрано «Вкл.», вентиляторы будут вращаться быстрее. Эту функцию следует использовать в высотных районах, где воздух разреженный.

Убрать информ.

- ▶ Вкл.: Установите значение «Вкл.», чтобы скрыть информационные сообщения.
- ▶ Выкл.: Выберите «Выкл.», чтобы отобразить задание поиска.

Блок. кнопок

Если эта функция «включена», панель управления заблокирована, но проектором можно управлять при помощи пульта дистанционного управления. Если эта функция «выключена», панелью управления можно вновь пользоваться.

Цвет фона

Используйте данную функцию для отображения экрана «Черный», «Красный», «Синий» «Зеленый» или «Белый» при отсутствии сигнала.

Сброс

Для восстановления стандартных заводских значений всех настроек меню выберите «Да».

ПАРАМЕТРЫ | РАСШ. НАСТР

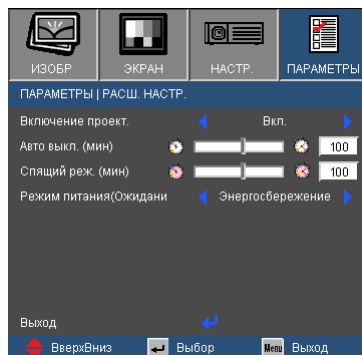

Включение проект.

Выберите «Вкл.», чтобы активировать режим прямого включения. Проектор включится автоматически при подаче питания, без необходимости нажатия клавиши «**⏻**» на панели управления проектора или пульте ДУ.

Авто выкл. (мин)

Позволяет установить интервал отсчета таймера. Счетчик начнет отсчитывать время, когда прекратится подача сигнала на проектор. Проектор автоматически выключится после окончания отсчета (значение счетчика задается в минутах).

Спящий реж. (мин)

Позволяет установить интервал отсчета таймера. Счетчик времени начнет отсчитывать время независимо от того, прекратится ли подача сигнала на проектор. Проектор автоматически выключится после окончания отсчета (значение счетчика задается в минутах).

Режим питания (Ожидание)

- ▶ **Энергосбережение:** Выберите «Энергосбережение», чтобы снизить энергопотребление до значения менее 1 Вт.
- ▶ **Активный:** Выберите режим «Активный», чтобы вернуться в нормальный режим ожидания и активировать выходной порт VGA.



❖ В энергосберегающем режиме Энергосбережение (< 1Вт) при переходе проектора в ждущий режим функции «Выход VGA», сквозной аудиовывод и интерфейс «RS232» отключаются.

ПАРАМЕТРЫ | Настройки лампы

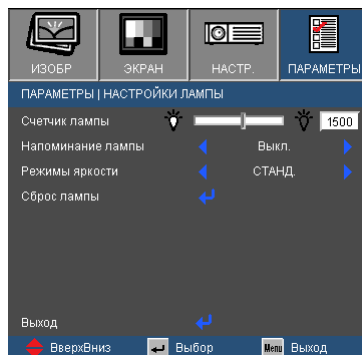

Счетчик лампы

Отображает время проецирования.

Напоминание лампы

Выберите эту функцию, чтобы показать или скрыть предупреждение, когда отображается сообщение про замену лампы.

Уведомление появится за 30 часов до предусмотренного срока замены лампы.

Режимы яркости

- ▶ **СТАНД.:** Выберите «СТАНД.», чтобы уменьшить яркость лампы проектора, что снизит энергопотребление и увеличит срок службы лампы.
- ▶ **ЯРКИЙ:** Выберите «ЯРКИЙ» для повышения яркости.

Сброс лампы

Позволяет сбросить счетчик работы лампы при ее замене.



- ❖ Когда температура окружающей среды превышает 35°C при работе проектора, проектор автоматически переключается в режим СТАНД.

Устранение неисправностей

В случае возникновения проблем с проектором ознакомьтесь со следующей информацией.

Если проблема не будет устранена, обратитесь к региональному посреднику или в сервисный центр.

[?] На экране отсутствует изображение

- ▶ Убедитесь, что кабель и подключение к электросети выполнено так, как описано в разделе «Установка».
- ▶ Убедитесь, что все контакты разъема не изогнуты и не сломаны.
- ▶ Проверьте правильность установки лампы проектора. Смотрите раздел «Замена лампы».
- ▶ Убедитесь, что крышка объектива снята, а проектор включен.
- ▶ Проверьте, не включена ли функция «AV выкл.».

[?] Изображение отображается частично, неправильно или с перемещением

- ▶ Нажмите «Повторная синхронизация» на пульте управления.
- ▶ Если используется ПК

Для Windows 95, 98, 2000, XP, Windows 7:

1. Откройте иконку «Мой компьютер», папку «Панель управления» дважды щелкните по иконке «Экран».
2. Выберите закладку «Параметры».
3. Проверьте настройку разрешения экрана, которое должно быть меньше или равно разрешению UXGA (1600 x 1200).
4. Щелкните на кнопку «Дополнительно».

Если проектор до сих пор не выводит полное изображение, потребуется заменить настройку используемого экрана. Делайте это следующим способом.

5. Проверьте настройку разрешения экрана, которое должно быть меньше или равно UXGA (1600 x 1200).
6. Выберите кнопку «Изменить» под закладкой «Монитор».

7. Щелкните на «Показать все устройства». Далее выберите «Стандартные типы монитора» под окном SP; выберите нужный вам режим разрешения под окном «Модели».
 8. Проверьте настройку разрешения дисплея, которое должно быть меньше или равно UXGA (1600 x 1200).
- ▶ Если используется ноутбук
1. Сначала выполните описанные выше шаги для настройки разрешения компьютера.
 2. Нажмите соответствующие клавиши, приведенные ниже, чтобы отправить сигнал с ноутбука на проектор. Например: [Fn]+[F4]

Acer ⇨	[Fn]+[F5]	IBM/Lenovo ⇨	[Fn]+[F7]
Asus ⇨	[Fn]+[F8]	HP/Compaq ⇨	[Fn]+[F4]
Dell ⇨	[Fn]+[F8]	NEC ⇨	[Fn]+[F3]
Gateway ⇨	[Fn]+[F4]	Toshiba ⇨	[Fn]+[F5]

Mac Apple:

Параметры системы ⇨ Экран ⇨ Компоновка ⇨
Зеркальное отображение

- ▶ Если при изменении разрешения возникнут трудности или монитор перестанет отвечать на запросы, перезагрузите все устройства, включая проектор.

[?] На экране ноутбука или компьютера PowerBook не отображается презентация

- ▶ Если используется ноутбук
Некоторые ноутбуки могут деактивировать свои экраны при использовании второго устройства отображения. Для каждого ноутбука есть свой способ повторной активации. Для более детальной информации смотрите документацию к вашему компьютеру.

[?] Изображение нестабильно или мигает

- ▶ Для устранения этой неисправности используйте функцию «Фаза». Для получения подробной информации см. стр. 37.
- ▶ Измените настройки цветов монитора на компьютере.

[?] На изображении появилась вертикальная мигающая полоса

- ▶ Используйте функцию «Частота» для регулировки. Для получения дополнительной информации см. стр. 37.
- ▶ Проверьте и измените конфигурацию режима отображения графической карты для обеспечения ее совместимости с проектором.

[?] Изображение расфокусировано

- ▶ Убедитесь, что крышка объектива снята.
- ▶ Используйте регулятор фокусировки на объективе проектора.
- ▶ Убедитесь, что экран проектора находится на нужном расстоянии. См. страницу 16.

[?] Изображение растягивается во время отображения DVD 16:9.

- ▶ При воспроизведении анаморфотного DVD или 16:9 DVD можно получить наилучшее изображение, установив режим экрана 16:9 в экранном меню проектора.
- ▶ При воспроизведении DVD в формате 4:3 установите формат 4:3 в экранном меню проектора.
- ▶ Если изображение все еще растянуто, потребуется также отрегулировать соотношение сторон изображения следующим образом:
- ▶ Установите формат отображения на DVD-проигрывателе: 16:9 (широкоэкранный) формат изображения.



[?] Изображение слишком маленькое или слишком большое

- ▶ Установите проектор ближе или дальше от экрана.
- ▶ Нажмите кнопку «Меню» на пульте дистанционного управления или панели проектора, перейдите к «ЭКРАН → Формат» и настройки.



❖ Не рекомендуется использовать корректировку трапецидального искажения.

[?] У изображения скошены бока

- ▶ По возможности установите проектор так, чтобы он был расположен по центру экрана и под ним.
- ▶ Нажимайте кнопку «Трапеция +/-» на пульте дистанционного управления или нажимайте « / » на панели проектора, пока боковые стороны изображения не станут вертикальными.

[?] Изображение перевернуто

- ▶ Выберите «НАСТРОЙКИ → Проекция» в экранном меню и отрегулируйте направление проекции.

? Проектор перестает реагировать на все команды

- ▶ По возможности выключите проектор, отсоедините шнур питания от электрической розетки и подождите не менее 60 секунд, прежде чем снова включить питание.
- ▶ Проверьте, отключена ли функция «Блок. кнопок» с помощью пульта дистанционного управления.

? Лампа перегорает или издает щелчки

- ▶ Когда истекает срок действия лампы, она перегорает и издает громкий звук, похожий на лопание. В этом случае проектор не включится, пока модуль лампы не будет заменен. Чтобы заменить лампу, следуйте указаниям в разделе «Замена лампы» на с. 49-50.

? Расшифровка показаний светодиодов

Сообщение	  Индикатор «ПИТАНИЕ/ ОЖИДАНИЕ»	  Индикатор температуры	  Индикатор лампы
	(Зеленый/ Желтый)	(Красный)	(Красный)
Состояние ожидания (Шнур питания)	Желтый		
Включение (прогрев)	Мигающий зеленый		
Лампа включена	Зеленый		
Питание выключено (охлаждение)	Мигающий зеленый		
Ошибка (перегрев)	Мигающий желтый		
Ошибка (Сбой вентилятора)	Мигающий желтый	Мигание	
Ошибка (Сбой лампы)	Мигающий желтый		



Горит постоянно ⇒ 

Не горит ⇒ 

- * При отображении экранного меню индикатор ПИТАНИЕ/ОЖИДАНИЕ горит, а когда экранное меню исчезает, индикатор гаснет.

? Экранные сообщения

- ▶ Предупреждение о температуре:

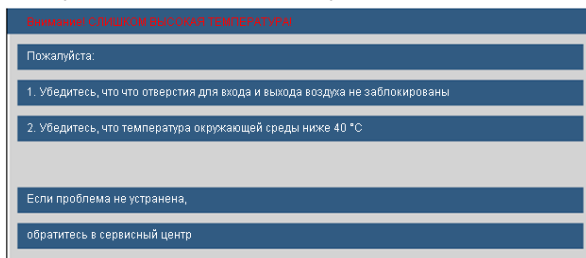

- ▶ Предупреждение о неисправности вентилятора:

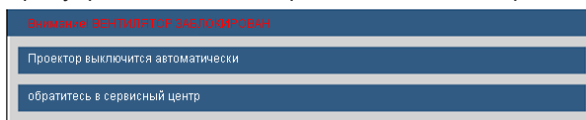

- ▶ Предупреждение о замене лампы:

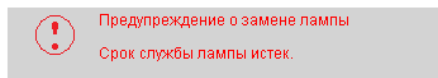

- ▶ Режим не поддерживается:

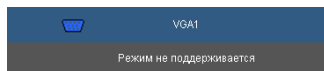

? Если пульт дистанционного управления не работает

- ▶ Убедитесь, что пульт дистанционного управления направлен под углом $\pm 15^\circ$ как по горизонтали, так и по вертикали относительно ИК-приемников на проекторе.
- ▶ Убедитесь в отсутствии препятствий между пультом дистанционного управления и проектором. Не перемещайте пульт ДУ на расстояние более 7 м ($\pm 0^\circ$) от проектора.
- ▶ Проверьте правильность установки батарей.
- ▶ Замените батареи, если срок их службы истек.

Замена лампы

Проектор автоматически определяет срок службы лампы. По истечении этого срока на экран будет выдано предупреждающее сообщение.



Предупреждение о замене лампы

Срок службы лампы истек.

В случае появления этого сообщения как можно быстрее обратитесь к региональному посреднику или в сервисный центр для замены лампы. Перед заменой лампы убедитесь, что проектор охлаждался в течение не менее 30 минут.





CAUTION!

HIGH PRESSURE LAMP MAY EXPLODE IF IMPROPERLY HANDED. REFER TO LAMP REPLACEMENT INSTRUCTIONS.

ATTENTION:

Les lampes à haute pression peuvent exploser si elles sont mal utilisées.

Confier l'entretien à une personne qualifiée.

-  Предупреждение: Если проектор закреплен под потолком, будьте осторожны при открытии панели доступа к лампе. Если проектор закреплен под потолком, наденьте защитные очки при замене лампы. «Будьте осторожны, чтобы не допустить выпадения из проектора деталей.»
-  Предупреждение: Отсек лампы может быть горячим. Дайте ему остыть перед тем, как приступить к замене лампы.
-  Предупреждение: Во избежание риска получения травм не бросайте модуль лампы и не дотрагивайтесь до лампы. Лампа может расшататься и нанести травмы при падении.



- ❖ Винты крышки лампы и лампы не удастся выкрутить.
- ❖ Проектор не включится, если крышка лампы не была установлена на место.
- ❖ Не прикасайтесь к стеклянным частям лампы. Прикосновения влажными руками могут привести к повреждению лампы. Используйте сухую ткань для чистки модуля лампы, если к нему случайно прикоснулись.

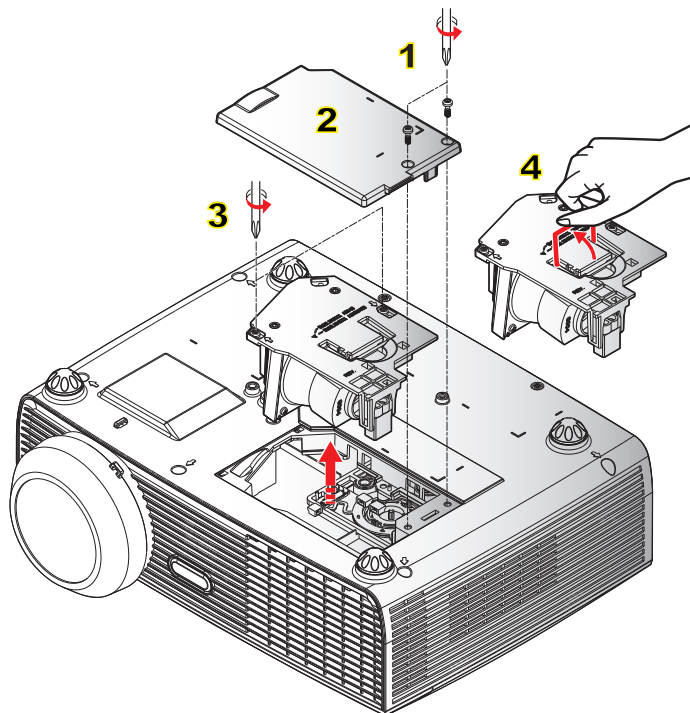

Процедура замены лампы

1. Выключите питание проектора, нажав кнопку «**⏻**».
2. Дайте проектору остыть в течение не менее 30 минут.
3. Отсоедините шнур питания.
4. Раскрутите два шурупа на крышке. **1**
5. Приподнимите и снимите крышку. **2**
6. Раскрутите два шурупа на модуле лампы. **3**
7. Поднимите ручку лампы, аккуратно и медленно извлеките модуль лампы. **4**

Установка модуля лампы выполняется в обратном порядке.

8. Включите проектор и проведите «Сброс лампы» после замены модуля лампы.

Сброс лампы: (i) Нажмите «Меню» → (ii) Выберите «ПАРАМЕТРЫ» → (iii) Выберите «Параметры лампы» → (iv) Выберите «Сброс лампы» → (v) Выберите «Да».

Совместимые режимы

► Совместимость с компьютером

Режим	Разрешение	Частота кадров (Гц)		Частота строк (кГц)	
		Аналоговый сигнал	Цифровой сигнал	Аналоговый сигнал	Цифровой сигнал
VGA	640 × 350	70	70	31,50	31,50
VGA	640 × 350	85	85	37,90	37,90
VGA	640 × 400	85	85	37,90	37,90
VGA	640 × 480	60	60	31,50	31,50
VGA	640 × 480	67	67	-	-
VGA	640 × 480	72	72	37,90	37,90
VGA	640 × 480	75	75	37,50	37,50
VGA	720 × 400	70	70	31,50	31,50
VGA	720 × 400	85	85	37,90	37,90
SVGA	800 × 600	56	56	35,20	35,20
SVGA	800 × 600	60	60	37,90	37,90
SVGA	800 × 600	72	72	48,10	48,10
SVGA	800 × 600	75	75	46,90	46,90
SVGA	800 × 600	120	120	-	-
	832 × 624	75	75	-	-
XGA	1024 × 768	60	60	48,40	48,40
XGA	1024 × 768	70	70	56,50	56,50
XGA	1024 × 768	75	75	60,00	60,00
XGA	1024 × 768	120	120	-	-
	1152 × 870	75	75	-	-
WXGA	1280 × 800	60	60	49,68	49,64
WSXGA+ (*)	1680 × 1050	60	60	65,00	65,00
SXGA	1280 × 1024	60	60	63,98	63,98
UXGA	1600 × 1200	60	60	75,00	75,00
HD	1280 × 720	60	60	45,00	45,00
HD	1280 × 720	120	120	-	-
HD	1920 × 1080	30	30	33,80	33,80



- ❖ Для разрешения широкого экрана (WXGA) поддержка совместимости зависит от модели ноутбука или ПК.
- ❖ Воспроизведение входных сигналов с частотой обновления 120 Гц зависит от их поддержки графическими картами.
- ❖ **ВНИМАНИЕ:** Использование разрешений, отличных от собственного — 1024 × 768 (в модели XGA) либо 1280 × 800 (в модели WXGA) может приводить к некоторому ухудшению четкости изображения.
- ❖ Только для моделей WXGA.

► Совместимость с компьютером

Режим	Разрешение	Частота кадров (Гц)	Частота строк (кГц)
MAC LC 13"	640 × 480	66,66	34,98
MAC II 13"	640 × 480	66,68	35,00
MAC 16"	832 × 624	74,55	49,73
MAC 19"	1024 × 768	75	60,24
MAC	1152 × 870	75,06	68,68
MAC G4	640 × 480	60	31,35
i MAC DV	1024 × 768	75	60,00
i MAC DV	1152 × 870	75	68,49

► Совместимость с видеосигналами

NTSC	M (3,58MHz), 4,43 MHz
PAL	B, D, G, H, I, M, N
SECAM	B, D, G, K, K1, L
SDTV	480i/p, 576i/p
HDTV	720p@50Hz/60Hz, 1080i@50Hz/60Hz, 1080p@24Hz/50Hz/60Hz

Протокол RS232 - перечень команд и функций

Назначение контактов RS232

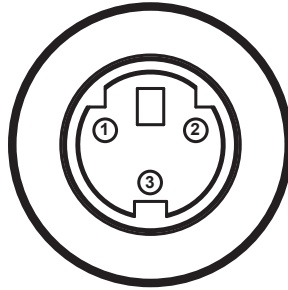

❖ Корпус RS232 заземлен.

Контакт №	Назначение (со стороны проектора)
1	TXD
2	RXD
3	GND

Перечень функций протокола RS232



1. После всех ASCII-команд следует код <CR>.
2. Последовательность 0D является шестнадцатеричным кодом для ASCII-кода <CR>.

Baud Rate : 9600
 Data Bits: 8
 Parity: None
 Stop Bits: 1
 Flow Control : None
 UART16550 FIFO: Disable
 Projector Return (Pass): P
 Projector Return (Fail): F

XX=00-99, projector's ID,
 XX=00 is for all projectors

SEND to projector

232 ASCII Code	HEX Code	Function	Description
~XX00 1	7E 30 30 30 30 20 31 0D	Power ON	
~XX00 0	7E 30 30 30 30 20 30 0D	Power OFF	
~XX00 1 ~nmnn	7E 30 30 30 30 20 31 20 a 0D	Power ON with Password	~nmnn = -0000 (a=7E 30 30 30 30) ~-9999(a=7E 39 39 39 39)
~XX01 1	7E 30 30 30 31 20 31 0D	Resync	
~XX02 1	7E 30 30 30 32 20 31 0D	AV Mute	On
~XX02 0	7E 30 30 30 32 20 30 0D		Off
~XX03 1	7E 30 30 30 33 20 31 0D	Mute	On
~XX03 0	7E 30 30 30 33 20 30 0D		Off
~XX04 1	7E 30 30 30 34 20 31 0D	Freeze	
~XX04 0	7E 30 30 30 34 20 30 0D	Unfreeze	
~XX05 1	7E 30 30 30 35 20 31 0D	Zoom Plus	
~XX06 1	7E 30 30 30 36 20 31 0D	Zoom Minus	
~XX07 1	7E 30 30 30 37 20 31 0D	Up (Pan under zoom)	
~XX08 1	7E 30 30 30 38 20 31 0D	Down (Pan under zoom)	
~XX09 1	7E 30 30 30 39 20 31 0D	Left (Pan under zoom)	
~XX10 1	7E 30 30 31 30 20 31 0D	Right (Pan under zoom)	
~XX12 5	7E 30 30 31 32 20 35 0D	Direct Source Command	VGA 1
~XX12 6	7E 30 30 31 32 20 36 0D		VGA 2
~XX12 9	7E 30 30 31 32 20 39 0D		S-Video
~XX12 10	7E 30 30 31 32 20 31 30 0D		Video
~XX20 1	7E 30 30 32 30 20 31 0D	Display Mode	Presentation
~XX20 2	7E 30 30 32 30 20 32 0D		Bright
~XX20 3	7E 30 30 32 30 20 33 0D		Movie
~XX20 4	7E 30 30 32 30 20 34 0D		sRGB
~XX20 5	7E 30 30 32 30 20 35 0D		User
~XX20 7	7E 30 30 32 30 20 37 0D		Blackboard
~XX20 8	7E 30 30 32 30 20 38 0D		Classroom
~XX20 9	7E 30 30 32 30 20 39 0D		3D
~XX21 n	7E 30 30 32 31 20 a 0D	Brightness	n = 0 (a=30) ~ 100 (a=31 30 30)
~XX22 n	7E 30 30 32 32 20 a 0D	Contrast	n = 0 (a=30) ~ 100 (a=31 30 30)
~XX23 n	7E 30 30 32 33 20 a 0D	Sharpness	n = 0 (a=30) ~ 31 (a=33 31)
~XX24 n	7E 30 30 32 34 20 a 0D	Color	Red Gain n = -50 (a=2D 35 30) ~ 50 (a=35 30)
~XX25 n	7E 30 30 32 35 20 a 0D		Green Gain n = -50 (a=2D 35 30) ~ 50 (a=35 30)
~XX26 n	7E 30 30 32 36 20 a 0D		Blue Gain n = -50 (a=2D 35 30) ~ 50 (a=35 30)
~XX27 n	7E 30 30 32 37 20 a 0D		Red Bias n = -50 (a=2D 35 30) ~ 50 (a=35 30)
~XX28 n	7E 30 30 32 38 20 a 0D		Green Bias n = -50 (a=2D 35 30) ~ 50 (a=35 30)
~XX29 n	7E 30 30 32 39 20 a 0D		Blue Bias n = -50 (a=2D 35 30) ~ 50 (a=35 30)
~XX30 n	7E 30 30 33 30 20 a 0D		Cyan n = -50 (a=2D 35 30) ~ 50 (a=35 30)
~XX31 n	7E 30 30 33 31 20 a 0D		Yellow n = -50 (a=2D 35 30) ~ 50 (a=35 30)
~XX32 n	7E 30 30 33 32 20 a 0D		Magenta n = -50 (a=2D 35 30) ~ 50 (a=35 30)
~XX33 1	7E 30 30 33 33 20 31 0D		Reset
~XX34 n	7E 30 30 33 34 20 a 0D	BrilliantColor™	n = 0 (a=30) ~ 10 (a=31 30)
~XX35 1	7E 30 30 33 35 20 31 0D	Degamma	Film
~XX35 2	7E 30 30 33 35 20 32 0D		Video
~XX35 3	7E 30 30 33 35 20 33 0D		Graphics
~XX35 4	7E 30 30 33 35 20 34 0D		PC
~XX36 1	7E 30 30 33 36 20 31 0D	Color Temp.	Warm
~XX36 2	7E 30 30 33 36 20 32 0D		Medium
~XX36 3	7E 30 30 33 36 20 33 0D		Cold
~XX37 1	7E 30 30 33 37 20 31 0D	Color Space	Auto
~XX37 2	7E 30 30 33 37 20 32 0D		RGB
~XX37 3	7E 30 30 33 37 20 33 0D		YUV

~XX39 5	7E 30 30 33 39 20 35 0D	Input Source	VGA1	
~XX39 6	7E 30 30 33 39 20 35 0D		VGA2	
~XX39 9	7E 30 30 33 39 20 39 0D		S-Video	
~XX39 10	7E 30 30 33 39 20 31 30 0D		Video	
~XX195 1	7E 30 30 37 31 20 31 0D	Image AI	On	
~XX195 0	7E 30 30 37 31 20 30 0D		Off	
~XX44 n	7E 30 30 34 34 20 a 0D	Tint		n = 0 (a=30) ~ 100 (a=31 30 30)
~XX45 n	7E 30 30 34 35 20 a 0D	Color (Saturation)		n = 0 (a=30) ~ 100 (a=31 30 30)
(WXGA only)				
~XX60 1	7E 30 30 36 30 20 31 0D	Format	4:3	
~XX60 2	7E 30 30 36 30 20 32 0D		16:9/16:10	
~XX60 5	7E 30 30 36 30 20 35 0D		LBX	
~XX60 6	7E 30 30 36 30 20 36 0D		Native	
~XX60 7	7E 30 30 36 30 20 37 0D		AUTO	
(XGA only)				
~XX60 1	7E 30 30 36 30 20 31 0D	Format	4:3	
~XX60 2	7E 30 30 36 30 20 32 0D		16:9-I	
~XX60 3	7E 30 30 36 30 20 35 0D		16:9-II	
~XX60 6	7E 30 30 36 30 20 36 0D		Native	
~XX60 7	7E 30 30 36 30 20 37 0D		AUTO	
~XX61 n	7E 30 30 36 31 20 a 0D	Overscan		n = 0 (a=30) ~ 10(a=31 30)
~XX62 n	7E 30 30 36 32 20 a 0D	Zoom		n = -5 (a=2D 35) ~ 25 (a=32 35)
~XX63 n	7E 30 30 36 33 20 a 0D	H Image Shift		n = -50 (a=2D 35 30) ~ +50 (a=35 30)
~XX64 n	7E 30 30 36 34 20 a 0D	V Image Shift		n = -50 (a=2D 35 30) ~ +50 (a=35 30)
~XX66 n	7E 30 30 36 36 20 a 0D	V Keystone		n = -40 (a=2D 34 30) ~ 40 (a=34 30)
~XX230 1	7E 30 30 32 33 30 20 31 0D	3D Mode	On	
~XX230 0	7E 30 30 32 33 30 20 30 0D	3D Mode	Off	
~XX231 1	7E 30 30 32 33 31 20 31 0D	3D Sync Invert	On	
~XX231 0	7E 30 30 32 33 31 20 30 0D	3D Sync Invert	Off	
~XX70 1	7E 30 30 37 30 20 31 0D	Language	English	
~XX70 2	7E 30 30 37 30 20 32 0D		German	
~XX70 3	7E 30 30 37 30 20 33 0D		French	
~XX70 4	7E 30 30 37 30 20 34 0D		Italian	
~XX70 5	7E 30 30 37 30 20 35 0D		Spanish	
~XX70 6	7E 30 30 37 30 20 36 0D		Portuguese	
~XX70 7	7E 30 30 37 30 20 37 0D		Polish	
~XX70 8	7E 30 30 37 30 20 38 0D		Dutch	
~XX70 9	7E 30 30 37 30 20 39 0D		Swedish	
~XX70 10	7E 30 30 37 30 20 31 30 0D		Norwegian/Danish	
~XX70 11	7E 30 30 37 30 20 31 31 0D		Finnish	
~XX70 12	7E 30 30 37 30 20 31 32 0D		Greek	
~XX70 13	7E 30 30 37 30 20 31 33 0D		Traditional Chinese	
~XX70 14	7E 30 30 37 30 20 31 34 0D		Simplified Chinese	
~XX70 15	7E 30 30 37 30 20 31 35 0D		Japanese	
~XX70 16	7E 30 30 37 30 20 31 36 0D		Korean	
~XX70 17	7E 30 30 37 30 20 31 37 0D		Russian	
~XX70 18	7E 30 30 37 30 20 31 38 0D		Hungarian	
~XX70 19	7E 30 30 37 30 20 31 39 0D		Czechoslovak	
~XX70 20	7E 30 30 37 30 20 32 30 0D		Arabic	
~XX70 21	7E 30 30 37 30 20 32 31 0D		Thai	
~XX70 22	7E 30 30 37 30 20 32 32 0D		Turkish	
~XX70 23	7E 30 30 37 30 20 32 33 0D		Farsi	
~XX70 25	7E 30 30 37 30 20 32 35 0D		Vietnamese	
~XX70 26	7E 30 30 37 30 20 32 36 0D		Romanian	
~XX71 1	7E 30 30 37 31 20 31 0D	Projection	Front-Desktop	
~XX71 2	7E 30 30 37 31 20 32 0D		Rear-Desktop	
~XX71 3	7E 30 30 37 31 20 33 0D		Front-Ceiling	
~XX71 4	7E 30 30 37 31 20 34 0D		Rear-Ceiling	
~XX72 1	7E 30 30 37 32 20 31 0D	Menu Location	Top Left	
~XX72 2	7E 30 30 37 32 20 32 0D		Top Right	
~XX72 3	7E 30 30 37 32 20 33 0D		Centre	
~XX72 4	7E 30 30 37 32 20 34 0D		Bottom Left	
~XX72 5	7E 30 30 37 32 20 35 0D		Bottom Right	
(WXGA only)				
~XX90 1	7E 30 30 39 31 20 31 0D	Screen Type	16:10	
~XX90 0	7E 30 30 39 31 20 30 0D		16:9	
~XX91 1	7E 30 30 39 31 20 31 0D	Signal	Automatic	On
~XX91 0	7E 30 30 39 31 20 30 0D		Automatic	Off
~XX73 n	7E 30 30 37 33 20 a 0D		Frequency	n = -5 (a=2D 35) ~ 5 (a=35) By signal
~XX74 n	7E 30 30 37 34 20 a 0D		Phase	n = 0 (a=30) ~ 31 (a=33 31) By signal
~XX75 n	7E 30 30 37 35 20 a 0D		H. Position	n = -5 (a=2D 35) ~ 5 (a=35) By timing
~XX76 n	7E 30 30 37 36 20 a 0D		V. Position	n = -5 (a=2D 35) ~ 5 (a=35) By timing

Приложения

Code	Hex Code	Function	Projector Return	Description
-XX77 n	7E 30 30 37 37 20 aabbcc 0D	Security	Security Timer	Month/Day/Hour n = mm/dd/hh mm = 00 (aa=30 30) ~ 12 (aa=31 32) dd = 00 (bb=30 30) ~ 30 (bb=33 30) hh = 00 (cc=30 30) ~ 24 (cc=32 34)
-XX78 1	7E 30 30 37 38 20 31 0D	Projector ID	Security	On
-XX78 0	7E 30 30 37 38 20 32 0D		Off	(0/2 for backward compatible)
-XX79 n	7E 30 30 37 39 20 a 0D	Mute	On	n = 00 (aa=30 31) ~ 99 (aa=39 39)
-XX80 1	7E 30 30 38 30 20 31 0D	Volume	Off	n = 0 (a=30) ~ 10 (a=31 30)
-XX80 0	7E 30 30 38 30 20 30 0D		Off	
-XX81 n	7E 30 30 38 31 20 a 0D	Closed Captioning	Off	
-XX88 0	7E 30 30 38 38 20 30 0D	Source Lock	cc1	
-XX88 1	7E 30 30 38 38 20 31 0D		cc2	
-XX88 2	7E 30 30 38 38 20 32 0D	On		
-XX100 1	7E 30 30 31 30 30 20 31 0D	Next Source	Off	
-XX100 0	7E 30 30 31 30 30 20 30 0D	High Altitude	On	
-XX100 3	7E 30 30 31 30 30 20 35 0D	Information Hide	Off	
-XX101 1	7E 30 30 31 30 31 20 31 0D	Keypad Lock	On	
-XX101 0	7E 30 30 31 30 31 20 30 0D		Off	
-XX102 1	7E 30 30 31 30 32 20 31 0D	Background Color	On	
-XX102 0	7E 30 30 31 30 32 20 30 0D		Off	
-XX103 1	7E 30 30 31 30 33 20 31 0D	Advanced	On	Blue
-XX103 0	7E 30 30 31 30 33 20 30 0D		Off	Black
-XX104 1	7E 30 30 31 30 34 20 31 0D		Blue	Red
-XX104 2	7E 30 30 31 30 34 20 32 0D		Black	Green
-XX104 3	7E 30 30 31 30 34 20 33 0D		Red	White
-XX104 4	7E 30 30 31 30 34 20 34 0D	Direct Power On	On	
-XX104 5	7E 30 30 31 30 34 20 35 0D		Off	
-XX105 1	7E 30 30 31 30 35 20 31 0D	Auto Power Off (min)	On	n = 0 (a=30) ~ 180 (a=31 38 30) , step=1
-XX105 0	7E 30 30 31 30 35 20 30 0D	Sleep Timer (min)	Off	n = 0 (a=30) ~ 995 (a=39 39 35) , step=5
-XX106 n	7E 30 30 31 30 36 20 a 0D	Power Mode(Standby)	Eco.(\leq 1W)	
-XX107 n	7E 30 30 31 30 37 20 a 0D	Lamp Reminder	Active	
-XX114 1	7E 30 30 31 31 34 20 31 0D	Brightness Mode	On	
-XX114 0	7E 30 30 31 31 34 20 30 0D	Lamp Reset	Off	
-XX109 1	7E 30 30 31 30 39 20 30 0D		Bright	
-XX110 1	7E 30 30 31 31 30 20 31 0D	Reset	STD	
-XX110 0	7E 30 30 31 31 30 20 30 0D		Yes	
-XX111 1	7E 30 30 31 31 32 00 31 0D	Display message on the OSD	No	
-XX111 0	7E 30 30 31 31 32 00 30 0D		Yes	
-XX112 1	7E 30 30 31 31 32 20 31 0D		Yes	n: 1-30 characters
-XX112 0	7E 30 30 31 31 32 20 30 0D		No	
-XX210 n	7E 30 30 32 30 20 n 0D			

SEND as Remote Control Key

-XX140 1	7E 30 30 31 34 30 20 31 0D	Power
-XX140 3	7E 30 30 31 34 30 20 33 0D	Mouse Up
-XX140 4	7E 30 30 31 34 30 20 34 0D	Mouse Left
-XX140 5	7E 30 30 31 34 30 20 35 0D	Mouse Enter
-XX140 6	7E 30 30 31 34 30 20 36 0D	Mouse Right
-XX140 7	7E 30 30 31 34 30 20 37 0D	Mouse Down
-XX140 8	7E 30 30 31 34 30 20 38 0D	Mouse Left Click
-XX140 9	7E 30 30 31 34 30 20 39 0D	Mouse Right Click
-XX140 10	7E 30 30 31 34 30 20 31 0D	Up/Page +
-XX140 11	7E 30 30 31 34 30 20 31 0D	Left/Source
-XX140 12	7E 30 30 31 34 30 20 31 32 0D	Enter (for projection MENU)
-XX140 13	7E 30 30 31 34 30 20 31 33 0D	Right/Re-SYNC
-XX140 14	7E 30 30 31 34 30 20 31 34 0D	Down/Page -
-XX140 15	7E 30 30 31 34 30 20 31 35 0D	Keystone +
-XX140 16	7E 30 30 31 34 30 20 31 36 0D	Keystone -
-XX140 17	7E 30 30 31 34 30 20 31 37 0D	Volume -
-XX140 18	7E 30 30 31 34 30 20 31 38 0D	Volume +
-XX140 19	7E 30 30 31 34 30 20 31 39 0D	Brightness (1)
-XX140 20	7E 30 30 31 34 30 20 32 30 0D	Menu (2)
-XX140 21	7E 30 30 31 34 30 20 32 31 0D	3D(3)
-XX140 23	7E 30 30 31 34 30 20 32 33 0D	Freeze (5)
-XX140 24	7E 30 30 31 34 30 20 32 34 0D	AV Mute (6)
-XX140 25	7E 30 30 31 34 30 20 32 35 0D	S-Video (7)
-XX140 26	7E 30 30 31 34 30 20 32 36 0D	VGA (8)
-XX140 27	7E 30 30 31 34 30 20 32 37 0D	Video (9)

SEND from projector automatically

232 ASCH Code	HEX Code	Function	Projector Return	Description
		System status	INFOn	n : 0/1/2/3/4/6/7/8 = Standby/Warming/Cooling/Out of Range/ Lamp fail/Fan Lock/Over Temperature/Lamp Hours Running Out

READ from projector

232 ASCII Code	HEX Code	Function	Projector Return	Description
~XX121 1	7E 30 30 31 32 31 20 31 0D	Input Source	OKn	n : 0/1/2/3/4 = None/VGA1/VGA2/S-Video/Video
~XX122 1	7E 30 30 31 32 32 20 31 0D	Software Version	OKdddd	dddd: FW version
~XX123 1	7E 30 30 31 32 33 20 31 0D	Display Mode	OKn	n : 0/1/2/3/4/5/6/7/8 = None/Presentation/Bright/Movie/sRGB/ User/Blackboard/Classroom/3D
~XX124 1	7E 30 30 31 32 34 20 31 0D	Power State	OKn	n : 0/1 = Off/On
~XX125 1	7E 30 30 31 32 35 20 31 0D	Brightness	OKn	
~XX126 1	7E 30 30 31 32 36 20 31 0D	Contrast	OKn	
~XX127 1	7E 30 30 31 32 37 20 31 0D	Aspect Ratio	OKn	(WXGA) n: 0/1/2/3/4 = 4:3/16:9 or 16:10*/LBX/Native/AUTO (XGA) n: 0/1/2/3/4 = 4:3/16:9-1/16:9-II/Native/AUTO * 16:9 or 16:10 depend on Screen Type setting
~XX128 1	7E 30 30 31 32 38 20 31 0D	Color Temperature	OKn	n : 0/1/2 = Warm/Medium/Cold
~XX129 1	7E 30 30 31 32 39 20 31 0D	Projection Mode	OKn	n : 0/1/2/3 = Front-Desktop/Rear-Desktop/Front-Ceiling/ Rear-Ceiling
~XX150 1	7E 30 30 31 35 30 20 31 0D	Information	OKabbbccddde	a : 0/1 = Off/On bbb: LampHour cc: source 00/01/02/03/04= None/VGA1/VGA2/S-Video/Video ddd: FW version e : Display mode 0/1/2/3/4/5/6/7/8 None/Presentation/Bright/Movie/sRGB/User/ Blackboard/Classroom/3D
~XX151 1	7E 30 30 31 35 31 20 31 0D	Model name	OKn	n : 12/13=EW605ST/EX605ST
~XX108 1	7E 30 30 31 30 38 20 31 0D	Lamp Hours	OKbbbb	bbbb: LampHour
~XX108 2	7E 30 30 31 30 38 20 31 0D	Cumulative Lamp Hours	OKbbbbb	bbbbb: (5 digits) Total Lamp Hours

Монтаж потолочного крепления

1. Используйте потолочное крепление компании Optoma, чтобы избежать повреждений проектора.
2. Если используется крепление стороннего производителя, убедитесь, что винты для крепления проектора отвечают следующим требованиям:
 - ▶ Тип винта: M3*3
 - ▶ Максимальная длина шурупа: 10 мм
 - ▶ Минимальная длина шурупа: 7,5 мм



❖ Обратите внимание: повреждение, вызванное неправильной установкой, приводит к аннулированию гарантии.



⚠ Предупреждение

1. В случае приобретения потолочного крепления стороннего производителя, убедитесь в том, что выбраны винты правильного размера. Размер винтов может меняться в зависимости от толщины монтажной пластины.
2. Оставьте зазор не менее 10 см между потолком и нижней частью проектора.
3. Избегайте установки проектора около источников тепла.

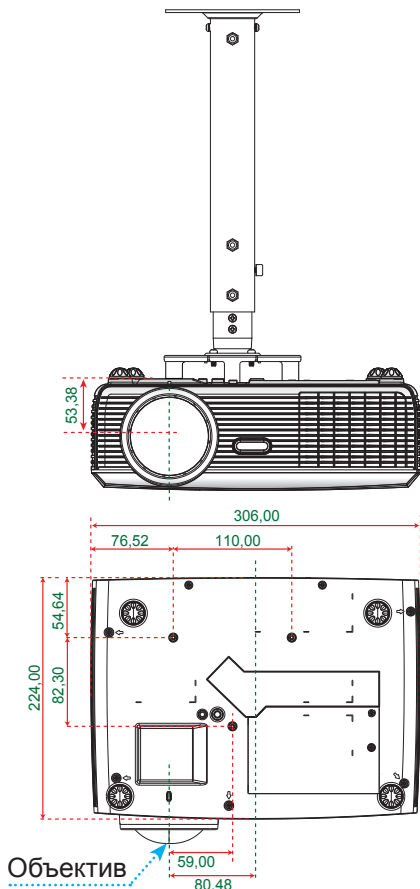



Единица измерения: мм

Офисы Оптома

Для обслуживания или поддержки обращайтесь в ближайший офис.



США

3178 Laurelview Ct.
Fremont, CA 94538, USA
www.optomausa.com

 888-289-6786
 services@optoma.com



Канада

5630 Kennedy Road, Mississauga,
ON, L4Z 2A9, Canada
www.optoma.ca

 905-361-2582
 905-361-2581
 canadacsragent@optoma.com



Европа

42 Caxton Way, The Watford Business Park
Watford, Hertfordshire,
WD18 8QZ, UK
www.optoma.eu
Сервисный центр, тел.:
+44 (0)1923 691865

 +44 (0) 1923 691 800
 +44 (0) 1923 691 888
 service@tsc-europe.com



Франция

Bâtiment E
81-83 avenue Edouard Vaillant
92100 Boulogne Billancourt, France

 +33 1 41 46 12 20
 +33 1 41 46 94 35
 savoptoma@optoma.fr



Испания

C/ Josy Hierro,36 Of. 1C
28522 Rivas VaciaMadrid,
Испания

 +34 91 499 06 06
 +34 91 670 08 32



Германия

Wiesenstrasse 21 W
D40549 Düsseldorf,
Germany

 +49 (0) 211 506 6670
 +49 (0) 211 506 66799
 info@optoma.de

Скандинавия

Lerpeveien 25
3040 Drammen
Norway

 +47 32 98 89 90
 +47 32 98 89 99
 info@optoma.no

PO.BOX 9515
3038 Drammen
Norway

Латинская Америка

715 Sycamore Drive
Milpitas, CA 95035, USA

www.optoma.com.br

 +86-383-3700

 +86-383-3702

www.optoma.com.mx

Корея

WOOMI TECH.CO.,LTD.
4F,Minu Bldg.33-14, Kangnam-Ku,
seoul,135-815, KOREA

 +82+2+34430004

 +82+2+34430005

Япония

東京都足立区綾瀬3-25-18
株式会社オーエスエム
サポートセンター:0120-46-5040

 info@osscreen.com

www.os-worldwide.com

Тайвань

5F., No. 108, Minchiuan Rd.
Shindian City,
Taipei Taiwan 231, R.O.C.
www.optoma.com.tw

 +886-2-2218-2360

 +886-2-2218-2313

 services@optoma.com.tw
asia.optoma.com

Гонконг

Unit A, 27/F Dragon Centre,
79 Wing Hong Street,
Cheung Sha Wan,
Kowloon, Hong Kong

 +852-2396-8968

 +852-2370-1222

www.optoma.com.hk

Китай

5F, No. 1205, Kaixuan Rd.,
Changning District
Shanghai, 200052, China

 +86-21-62947376

 +86-21-62947375

www.optoma.com.cn

Положения и примечания относительно безопасности

В этом приложении приведены основные положения, касающиеся проектора.

Заявление FCC

Это устройство протестировано и отвечает требованиям, предъявляемым к цифровым устройствам Класса В, согласно Части 15 правил FCC (Федеральной комиссии связи США). Эти ограничения разработаны для обеспечения рациональной защиты против вредных помех при установке в жилом помещении. Это устройство создает, использует и может излучать радиочастотную энергию и, если установлено и используется с нарушением инструкции, может негативно влиять на радиосвязь.

Тем не менее, не существует гарантии, что помехи не возникнут при определенном способе установки. В случае создания помех радио- или телеприема, что можно определить, включив и выключив устройство, пользователю следует устранить помехи, приняв следующие меры:

- Перенаправить или переместить приемную антенну.
- Повысить разобшение между оборудованием и приемником.
- Подключить оборудование в розетку с контуром, отличным от того, с которым соединен приемник.
- Обратится за помощью к поставщику или радио-/телеспециалисту.

Примечание. Экранированные кабели

Все подключения к другим вычислительным устройствам должны осуществляться при помощи кабелей с защитным покрытием, чтобы отвечать требованиям FCC.

Внимание

Изменения или трансформации, не одобренные производителем, могут лишить пользователя права, которое обеспечивается Федеральной комиссией связи, работать с этим устройством.

Условия эксплуатации

Данное устройство отвечает требованиям Части 15 правил FCC. Эксплуатация допускается при следующих условиях:

1. Устройство не должно создавать вредных помех и
2. Устройство должно работать в условиях приема помех, включая те помехи, которые могут привести к неправильной работе.

Примечание. Для пользователей в Канаде

Это цифровое устройство Класса В отвечает требованиям принятого в Канаде стандарта ICES-003.

Remarque à l'intention des utilisateurs canadiens

Cet appareil numérique de la classe B est conforme à la norme NMB-003 du Canada.

Заявление о соответствии для стран ЕС

- Директива EMC 2004/108/ЕС (включая поправки)
- Директива по низковольтным устройствам 2006/95/ЕС
- Директива R & TTE 1999/5/ЕС (при наличии функции радиочастот)

Инструкции по утилизации



По истечению срока службы не выбрасывайте это электронное устройство с обычными отходами. Для сокращения загрязнения и обеспечения защиты окружающей среды отправьте его на переработку.