



МЕБЕЛЬ ДЛЯ ДОМАШНЕГО ТЕАТРА

BDi

МЕБЕЛЬ ДЛЯ ДОМАШНЕГО ТЕАТРА

Домашний кинотеатр стал неотъемлемой частью нашей повседневной жизни. Мы проводим перед экраном много времени, отдыхая и наслаждаясь любимыми фильмами в кругу семьи и друзей.

Мебель BDI объединяет инновационные разработки и оригинальный дизайн, незаметно интегрируя передовые технологии в домашнюю обстановку. Компания BDI предлагает подходящие решения для интерьера любого помещения: от общей комнаты и гостиной до кабинета и спальни.

Несмотря на изысканный дизайн, мебель BDI — это больше, чем просто стиль. Она разрабатывается таким образом, чтобы соответствовать требованиям самой современной аппаратуры. В качестве примеров можно привести системы управления кабелями, наличие дополнительного пространства для размещения акустики и компонентов, регулируемые полки, скрытые колесики для легкого перемещения.

Эти и многие другие функции обеспечивают не только простоту установки, но также долгую, надежную и удобную эксплуатацию вашего домашнего кинотеатра.

Начиная с 1984 года, компания BDI производит современную домашнюю мебель, которая сочетает превосходный стиль, высокое качество и доступную стоимость. Благодаря инновационным функциям и нестареющему дизайну, эта мебель становится органичной частью любого домашнего кинотеатра.



ФУНКЦИОНАЛЬНЫЕ ВОЗМОЖНОСТИ	2
----------------------------------	---

ТУМБЫ ДЛЯ ДОМАШНЕГО ТЕАТРА

ARENA TV MOUNT	4
AVION SERIES II	6
AVION NOIR SERIES II	10
CASATA	12
CASCADIA	16
CIRRUS	18
ERAS	20
MARINA	22
MIRAGE	24
NOVIA	26
ODEON	30
REVO	32

СТОЙКИ ДЛЯ ТЕЛЕВИЗОРОВ

ASPECT	36
CIELO	38
DEPLOY	40
DEPLOY MAX	42
ICON	44
VALERA	48
VISTA	50

ВЫБОР МОДЕЛИ	52
--------------------	----

ФУНКЦИОНАЛЬНЫЕ

Мебель BDI для домашних кинотеатров буквально пронизана уникальными и новаторскими функциями. В буклете, который Вы держите в руках, мы расскажем о некоторых особенностях, которые возносят мебель BDI на качественно новый уровень. Ниже расшифрованы значения иконок, используемых в каталоге для обозначения соответствующих функций.

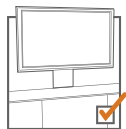

СОВМЕСТИМОСТЬ С СИСТЕМАМИ КРЕПЛЕНИЯ ТЕЛЕВИЗОРОВ ARENA

Этим знаком отмечена мебель BDI, которая может использоваться совместно с крепежными системами Arena (модель 9970 и/или 9972) для плоскопанельных телевизоров.

Модель Arena 9970 закрепляется непосредственно к задней части тумбы или стойки. Крепление Arena 9972 является свободностоящим. Оба крепежа обладают шарнирной конструкцией и позволяют корректировать высоту экрана.

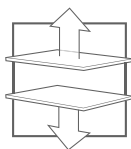

РЕГУЛИРУЕМЫЕ ПОЛКИ

Электронные устройства во многих случаях имеют разные габариты. Помня об этом, инженеры BDI разработали систему регулируемых полок, высоту которых можно изменять для оптимального размещения компонентов домашнего кинотеатра. Большинство полок закреплены на уникальных стальных шпильках с резиновым покрытием, которое гасит вибрации от компонентов. Корректировка расположения полок осуществляется при помощи высококачественных резьбовых втулок.

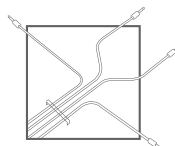

СИСТЕМА УКЛАДКИ КАБЕЛЯ

Мебель BDI для домашних кинотеатров позволяет держать под контролем и вне поля зрения кучу кабелей и коннекторов, соединяющих различные компоненты. Этой цели служат съемные боковые стенки, которые открывают легкий доступ к задним панелям электронной аппаратуры. Встроенные в опоры каналы помогают аккуратно скрыть кабели, идущие к громкоговорителям. Задние панели открытых стоек для телевизоров также обладают богатыми возможностями по аккуратной укладке и сортировке кабелей.

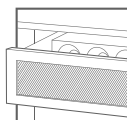

СКРЫТОЕ РАЗМЕЩЕНИЕ АКУСТИКИ

Этот знак обозначает наличие дополнительного малозаметного отделения для установки акустики центрального канала. Отделение может быть выполнено как в виде выдвигающего ящика, так и в форме внутренней полки, скрытой за панелью с тканевой отделкой, беспрепятственно пропускающей звуковые волны.

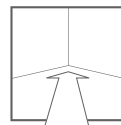

УГЛОВАЯ МОДЕЛЬ

Одним из лучших мест для телевизора является угол комнаты. Однако обычные прямоугольные стойки для телевизоров слишком широки, и окружающее пространство используется неэффективно. Угловые тумбы BDI спроектированы таким образом, чтобы опорная поверхность была минимальной, а свободное пространство оставалось максимальным.

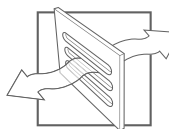

СКВОЗНАЯ ВЕНТИЛЯЦИЯ

Для надежной работы даже при пиковых нагрузках электронные компоненты должны эффективно охлаждаться. Конструкция стоек BDI способствует проточной воздушной вентиляции, благодаря наличию большого числа вентиляционных отверстий внизу стойки, во внутренних полках и в съемных задних панелях.

ВОЗМОЖНОСТИ

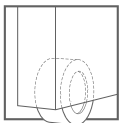

СКРЫТЫЕ КОЛЕСИКИ Некоторые предметы мебели снабжены потайными колесиками, которые позволяют перемещать по комнате даже полностью нагруженную тяжелую аппаратурой стойку силами одного человека.

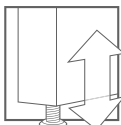

ВСТРОЕННЫЙ РЕГУЛЯТОР ВЫСОТЫ

Если шкаф или тумба установлены не строго вертикально, то дверцы и выдвижные ящики могут оказаться в неаккуратном приоткрытом состоянии. Если полы в помещении неровные, то нельзя допустить, чтобы это негативным образом влияло на функционирование и внешний вид домашнего кинотеатра. Для компенсации уклона предназначены встроенные в ножки регуляторы высоты.

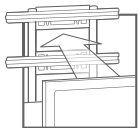

ВСТРОЕННЫЙ МОНТАЖНЫЙ КРОНШТЕЙН

Предметы мебели, отмеченные этим знаком, имеют монтажный кронштейн, который позволяет устанавливать разнообразные модели ЖК-телевизоров. При этом кабели скрыты от глаз и аккуратно уложены внутри стальной опоры.

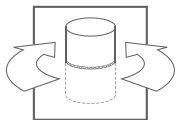

ШАРНИРНОЕ КРЕПЛЕНИЕ

Ряд стоек имеет встроенный шарнирный механизм, благодаря которому дисплей можно поворачивать вокруг своей оси, ориентируя телевизор наиболее комфортным образом. Такая возможность также может пригодиться, например, для свободного доступа к кабелям и разъемам и для защиты от яркого солнечного света.

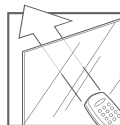

ИК-УПРАВЛЕНИЕ Дверцы из серого стекла, скрывающие от глаз электронику, тем не менее остаются прозрачными в ИК-диапазоне, в котором работают пульты дистанционного управления. Это позволяет избежать необходимости использования сложных и дорогостоящих репитеров.

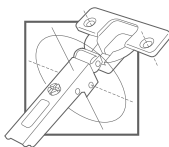

ПРЕЦИЗИОННОЕ КАЧЕСТВО

При изготовлении мебели компания BDI использует только высококачественные конструкционные и отделочные материалы. Соединительные элементы и крепежи тщательно продуманы. В результате сборка оказывается легкой, а эксплуатация — длительной. Эксклюзивная фурнитура (например, мягкие быстро разъединяемые регулируемые петли) возносят продукцию BDI на самую вершину качества.

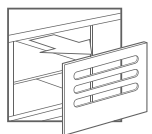

СЪЕМНЫЕ ЗАДНИЕ ПАНЕЛИ

Одним из конструктивных новшеств является наличие съемных или смещаемых задних панелей. Они открываются очень легко и обеспечивают беспрепятственный доступ к компонентам и их разъемам. При снятии этих панелей устойчивость всей конструкции несколько не уменьшается. Это позволяет при необходимости установить аппаратуру, габариты которой превосходят глубину стойки или тумбы.

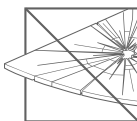

ЗАКАЛЕННОЕ СТЕКЛО

В большинстве моделей BDI использовано закаленное стекло. Оно является практически безосколочным и в четыре-пять раз более прочным, по сравнению с обычным стеклом. Закаленное стекло без проблем выдерживает нагрузку даже самых тяжелых компонентов.



AVION SERIES II 8927
С КРОНШТЕЙНОМ ARENA 9970

КРОНШТЕЙН ДЛЯ ТВ ARENA

Монтажные кронштейны серии Arena снабжены встроенным шарнирным механизмом, который обеспечивает легкую регулировку угла поворота экрана. Высота дисплея также регулируется, а система управления кабелей скрывает их от зрителей.

4

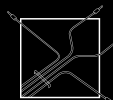

СИСТЕМА
УКЛАДКИ КАБЕЛЯ



ВСТРОЕННЫЙ
МОНТАЖНЫЙ
КРОНШТЕЙН



ШАРНИРНОЕ
КРЕПЛЕНИЕ

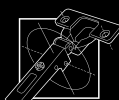

ПРЕЦИЗИОННОЕ
КАЧЕСТВО

ARENA 9970

Эта модель из серии Arena крепится непосредственно к задней стенке тумбы. Найти совместимую с данным крепежом мебель BDI вы можете в конце этого буклета.

Рекомендованный размер ТВ 40–60"
 Максимальная нагрузка 80 кг



КАБЕЛИ ПРЕДУСМОТРИТЕЛЬНО
 СПРЯТАНЫ ВНУТРИ ПРОЧНОЙ СТАЛЬНОЙ
 КОЛОННЫ



МОДЕЛЬ 9970 НАДЕЖНО КРЕПИТСЯ
 К ЗАДНИМ СТЕНКАМ ТУМБ BDI

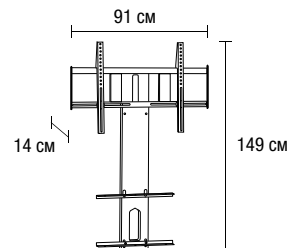

ARENA 9972

Arena 9972 является отдельно стоящей крепежной конструкцией. Она устанавливается непосредственно на пол, позади подходящей тумбы. Это крепление совместимо как с мебелью BDI, так и с изделиями других производителей.

Рекомендованный размер ТВ 40–60"
 Максимальная нагрузка ТВ 80 кг



НАПОЛЬНАЯ ОПОРА МОДЕЛИ 9972
 ПРЯЧЕТСЯ ПОЗАДИ ПОДХОДЯЩЕЙ
 ТУМБЫ



КРЕПЛЕНИЕ РАССЧИТАНО НА
 УСТАНОВКУ ПЛОСКИХ ТЕЛЕВИЗОРОВ
 ДИАГОНАЛЬЮ ОТ 40 ДО 60 ДЮЙМОВ

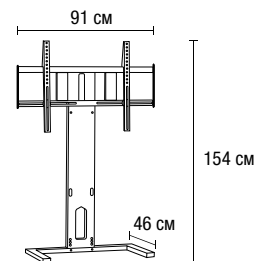

AVION SERIES II
8929

AVION® SERIES II

Кто сказал, что нельзя усовершенствовать классику? Уже в течение многих лет коллекция Avion восхищает как энтузиастов AV-техники, так и знатоков дизайна. Сегодня компания BDI выпускает второе поколение этой всемирно признанной коллекции, собравшей бесчисленное множество наград. Без сомнения, перед нами красивая мебель. Но не один только внешний вид делает серию Avion II уникальной и оригинальной. Ключевыми особенностями также являются проточная вентиляция, потайные отделения для акустики и компонентов, скрытые колесики для легкого перемещения – все это делает Avion II превосходным выбором для домашнего кинотеатра.



КЛИНОВИДНЫЕ ЗАДНИЕ ПАНЕЛИ ПОЗВОЛЯЮТ МОДЕЛИ 8925 ЭФФЕКТИВНО ИСПОЛЬЗОВАТЬ ВСЕ УГЛОВОЕ ПРОСТРАНСТВО



УНИВЕРСАЛЬНЫЕ БОКОВЫЕ ОТСЕКИ В МОДЕЛИ 8925 МОГУТ БЫТЬ ИСПОЛЬЗОВАНЫ ДЛЯ ХРАНЕНИЯ МЕДИА-КОЛЛЕКЦИИ ИЛИ ДЛЯ УСТАНОВКИ ИГРОВОЙ КОНСОЛИ



ВЕРХНЯЯ ДВЕРЦА МОДЕЛИ 8928 ОТКИДЫВАЕТСЯ ВНИЗ, ОТКРЫВАЯ МНОГОФУНКЦИОНАЛЬНОЕ ОТДЕЛЕНИЕ



СПЕЦИАЛИЗИРОВАННЫЙ ОТСЕК ДЛЯ РАЗМЕЩЕНИЯ ИГРОВОЙ КОНСОЛИ

AVION SERIES II 8928



AVION® SERIES II



AVION SERIES II 8925

Эта тумба смотрится идеально, будучи размещенной вдоль стены. Клиновидная форма задних панелей также позволяет поместить ее практически в самый угол комнаты. Позади передних створок скрыто два отделения, предназначенных для установки компонентов. Габаритные размеры секций регулируются. Универсальные боковые полки можно задействовать как для хранения медиа-коллекции, так и для установки игровой консоли.

Рекомендованный размер панели до 55"
 Габариты (В x Ш x Г) 57 x 127 x 56 см
 Нагрузка на регулируемую полку: 23 кг
 Нагрузка на нижнюю полку 34 кг

- ▲ Габариты центрального отделения (В x Ш x Г) 40 x 45 x 52 см
- ▢ Габариты боковых отделений (В x Ш x Г) 40 x 11 x 38 см

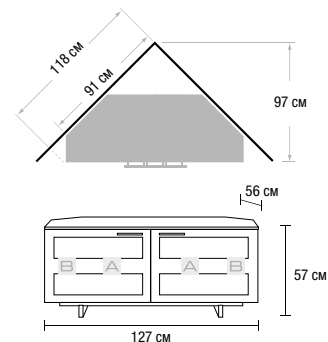

AVION SERIES II 8928

Модель 8928 великолепно подходит для небольших помещений, когда телевизор следует разместить чуть выше. За передними дверцами находятся регулируемые отсеки для компонентов, а также специальное место для игровой консоли. В основном отделении целесообразно разместить акустику центрального канала, медиа-коллекцию или дополнительную аппаратуру.



Рекомендованный размер панели до 50"
 Габариты (В x Ш x Г) 73 x 121 x 56 см
 Нагрузка на верхнее отделение 34 кг
 Нагрузка на регулируемую полку 23 кг
 Нагрузка на нижнюю полку 34 кг

- ▲ Габариты верхнего отделения (В x Ш x Г) 20 x 114 x 46 см
- ▢ Габариты боковых отделений (В x Ш x Г) 36 x 48 x 52 см
- ▣ Габариты центрального отделения (В x Ш x Г) 36 x 15 x 46 см

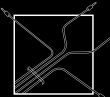
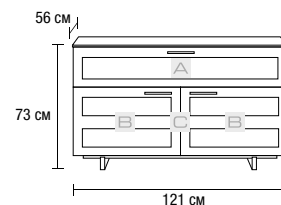

AVION SERIES II 8927

При использовании этой тумбы домашний кинотеатр удастся разместить в комнате практически любой площади. В центральное отделение можно поместить небольшой громкоговоритель или набор дисков. Кроме того, полностью вынув выдвижной ящик, секцию можно превратить в открытую полку для установки акустики высотой до 20 см.



Рекомендованный размер панели	до 60"
Габариты (ВxШxГ)	57 x 166 x 56 см
Нагрузка на центральное верхнее отделение	18 кг
Нагрузка на регулируемую полку	23 кг
Нагрузка на нижнюю полку	34 кг

▲ Габариты центрального верхнего отделения (ВxШxГ)	18 x 58 x 40 см
■ Габариты боковых отделений (ВxШxГ)	41 x 47 x 52 см
□ Габариты центрального отделения (ВxШxГ)	21 x 64 x 43 см

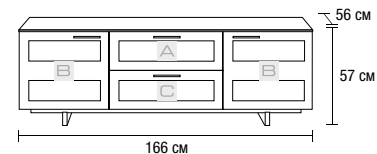

AVION SERIES II 8929

Даже при установке громоздких систем эта тумба предоставляет дополнительное пространство для расширения. Значительная длина позволяет установить плоскопанельный дисплей практически любой диагонали. В центральное отделение можно поместить небольшой громкоговоритель и медиа-коллекцию. Кроме того, полностью вынув выдвижной ящик, секцию можно превратить в открытую полку для установки акустики высотой до 20 см.



Рекомендованный размер панели	до 75"
Габариты (ВxШxГ)	57 x 196 x 56 см
Нагрузка на центральное верхнее отделение	18 кг
Нагрузка на регулируемую полку	23 кг
Нагрузка на нижнюю полку	34 кг

▲ Габариты центрального верхнего отделения (ВxШxГ)	18 x 88 x 39 см
■ Габариты боковых отделений (ВxШxГ)	41 x 46 x 52 см
□ Габариты центрального отделения (ВxШxГ)	18 x 46 x 41 см

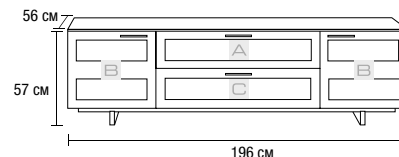



AVION NOIR II 8937 C
КРЕПЕЖОМ ARENA 9970 (ОПЦИЯ)

AVION® NOIR SERIES II

Комплект мебели Avion Noir II обладает всеми функциями, которые Вы ожидаете от серии Avion. Серые стеклянные дверцы на лицевой панели тумбы скрывают и защищают все компоненты домашнего кинотеатра, позволяя тем не менее использовать дистанционное управление. Верхняя дверца центрального модуля может быть заменена тканой панелью, входящей в комплект поставки. Это сделать необходимо, если здесь планируется разместить акустику центрального канала.

10



СОВМЕСТИМОСТЬ
С СИСТЕМАМИ
КРЕПЛЕНИЯ ARENA



РЕГУЛИРУЕМЫЕ
ПОЛКИ

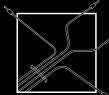

СИСТЕМА
УКЛАДКИ КАБЕЛЯ



СКРЫТОЕ
РАЗМЕЩЕНИЕ
АКУСТИКИ



СКВОЗНАЯ
ВЕНТИЛЯЦИЯ



СКРЫТЫЕ
КОЛЕСИКИ



ВСТРОЕННЫЙ
РЕГУЛЯТОР
ВЫСОТЫ



ИК-УПРАВЛЕНИЕ
ЧЕРЕЗ СТЕКЛО



ПРЕЦИЗИОННОЕ
КАЧЕСТВО



СЪЕМНЫЕ ЗАДНИЕ
ПАНЕЛИ



ЗАКАЛЕННОЕ
СТЕКЛО

AVION NOIR SERIES II 8937

Тумба для домашнего кинотеатра с одним нижним и двумя боковыми отсеками. Верхнее центральное отделение целесообразно задействовать для хранения медиа-коллекции. Кроме того, дверца этого модуля может быть заменена тканой панелью, входящей в комплект поставки. Это необходимо сделать, если размещать на полке акустику центрального канала.



Рекомендованный размер панели	до 60"
Габариты (В x Ш x Г)	57 x 166 x 56 см
Нагрузка на центральное верхнее отделение	18 кг
Нагрузка на регулируемую полку	23 кг
Нагрузка на нижнюю полку	34 кг

▲ Габариты центрального верхнего отделения (В x Ш x Г)	18 x 57 x 40 см
■ Габариты боковых отделений (В x Ш x Г)	41 x 47 x 52 см
□ Габариты центрального отделения (В x Ш x Г)	18 x 63 x 42 см

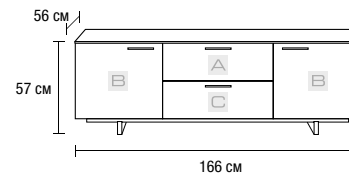

УСТАНОВИТЕ ПРИЛАГАЮЩУЮСЯ ТКАНУЮ ПАНЕЛЬ ДЛЯ СКРЫТОЙ УСТАНОВКИ ГРОМКОГОВОРИТЕЛЯ ЦЕНТРАЛЬНОГО КАНАЛА



CASATA 8629-2



CASATA 2823

CASATA™

Благодаря легкости прямых линий достигается идеальная сбалансированность мебели серии Casata. Контрастируя с массивными деревянными боковинами, дверцы из серого стекла на фронтальной панели оттеняют установленную позади них аппаратуру, но не препятствуют дистанционному управлению. Все три модели серии Casata имеют регулируемые полки с проточной воздушной вентиляцией, мягко открывающиеся дверцы и съемные задние панели, предоставляющие легкий доступ к компонентам и разъемам.



CASATA 8627

Невысокая стойка имеет три отделения, скрытых за стеклянными дверцами. Потайные колесики позволяют легко откатывать тумбу от стены и работать с разъемами аппаратуры. Модель спроектирована для использования с настольными подставками или настенным крепежом для телевизоров.

Рекомендованный размер панели	до 62"
Габариты (В x Ш x Г)	47 x 168 x 59 см
Нагрузка на регулируемую полку	23 кг
Нагрузка на нижнюю полку	34 кг
▲ Габариты боковых отделений (В x Ш x Г)	31 x 46 x 52 см
▢ Габариты центрального отделения (В x Ш x Г)	31 x 52 x 42 см

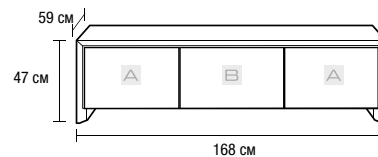

CASATA 8629-2

Элегантное решение с двумя отделениями для электронной аппаратуры, ящиком для медиа-коллекции и специальным отсеком для акустики центрального канала. Потайные колесики позволяют легко откатывать от стены даже тяжело нагруженную стойку.



Рекомендованный размер панели	до 70"
Габариты (В x Ш x Г)	54 x 183 x 58 см
Нагрузка на регулируемую полку	23 кг
Нагрузка на нижнюю полку	34 кг
Нагрузка на центральное верхнее отделение	34 кг
Нагрузка на центральное нижнее отделение	18 кг

▲ Габариты боковых отделений (В x Ш x Г)	38 x 46 x 52 см
▢ Габариты центрального верхнего отделения (В x Ш x Г)	20 x 71 x 44 см
▣ Габариты центрального нижнего отделения (В x Ш x Г)	14 x 66 x 42 см

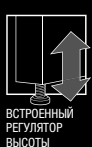
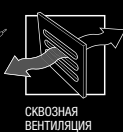
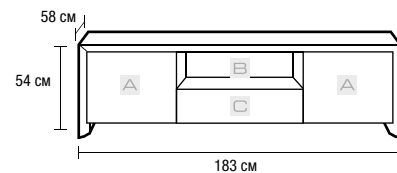



CASATA 2823

Красивое консольное решение, гармонирующее с другими моделями серии Casata. Подходит и для индивидуального использования с различными плоскопанельными дисплеями. Открытое центральное отделение прекрасно справится с задачей размещения современной полочной акустики. Габариты нижних отсеков соответствуют типичным размерам компонентов домашнего кинотеатра.

Рекомендованный размер панели
 Габариты (В x Ш x Г)
 Нагрузка на верхнее отделение
 Нагрузка на регулируемую полку
 Нагрузка на нижнюю полку

до 60"
 69 x 166 x 49 см
 34 кг
 23 кг
 34 кг

▲ Габариты верхнего отделения (В x Ш x Г)
 ■ Габариты нижних отделений (В x Ш x Г)

17 x 153 x 41 см
 33 x 47 x 42 см

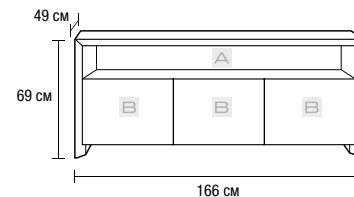

ТУМБА CASATA 8627 СМОТРИТСЯ ИДЕАЛЬНО, БУДУЧИ РАСПОЛОЖЕННОЙ ПОД ЗАКРЕПЛЕННЫМ НА СТЕНЕ ЖК-ТЕЛЕВИЗОРОМ. ДОПОЛНИТЕ ЭТУ ТУМБУ КОНСОЛЬЮ CASATA 2823 И ВАШЕ ЖИЛОЕ ПРОСТРАНСТВО НЕУЗНАВАЕМО ПРЕОБРАЗИТСЯ.



CASCADIA 8254

CASCADIA

Тумбы Cascadia помогут скрыть AV-компоненты от посторонних глаз позади откидных дверок из дымчатого тонированного стекла. Открытая полка внушительного размера прекрасно подходит для размещения акустики центрального канала или саундбара. При необходимости ее можно задействовать для установки дополнительных компонентов либо для хранения медиа-коллекции. Тумбы Cascadia снабжены съемными задними панелями, которые гарантируют легкий и быстрый доступ к разъемам и кабелям.

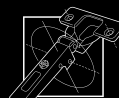
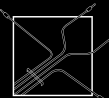
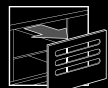

CASCADIA 8254

Стильная закрытая тумба двойной ширины рассчитана для малых и средних систем домашнего кинотеатра. За откидывающейся вниз стеклянной дверцей из дымчатого тонированного стекла расположены три отделения для AV-компонентов.



Рекомендованный размер панели
Габариты (ВxШxГ)
Нагрузка на верхнее отделение

до 47"
56x109x51 см
79 кг

CASCADIA 8257

Стильная закрытая тумба тройной ширины рассчитана для больших систем домашнего кинотеатра. Для компонентов предусмотрены четыре полки, которые аккуратно скрыты за откидывающейся вниз стеклянной дверцей из дымчатого тонированного стекла.



Рекомендованный размер панели
Габариты (ВxШxГ)
Нагрузка на верхнее отделение

до 73"
56x165x51 см
91 кг

STAIN WHITE

CHOCOLATE
STAINED WALNUT

NATURAL WALNUT

ESPRESSO
STAINED OAK



CIRRUS™

Невысокая тумба Cirrus подходит для больших телевизоров и обладает оптимальной для просмотра фильмов высотой. Скрывающие два отделения для аппаратуры скользящие стеклянные дверцы имеют деревянное обрамление. По центру тумбы расположена регулируемая полка — идеальное место для размещения акустики центрального канала или дополнительных компонентов.

18



СОВМЕСТИМОСТЬ
С СИСТЕМАМИ
КРЕПЛЕНИЯ ARENA



РЕГУЛИРУЕМЫЕ
ПОЛКИ



СИСТЕМА
УКЛАДКИ КАБЕЛЯ



СКВОЗНАЯ
ВЕНТИЛЯЦИЯ



СКРЫТЫЕ
КОЛЕСИКИ



ВСТРОЕННЫЙ
РЕГУЛЯТОР
ВЫСОТЫ



ИК-УПРАВЛЕНИЕ
ЧЕРЕЗ СТЕКЛО



ПРЕЦИЗИОННОЕ
КАЧЕСТВО

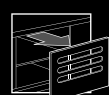

СЪЕМНЫЕ ЗАДНИЕ
ПАНЕЛИ



ЗАКАЛЕННОЕ
СТЕКЛО

CIRRUS 8157

Эта невысокая тумба с раздвижными дверцами обладает весьма экспрессивным дизайном. Скрытые колесики позволяют легко откатывать от стены даже полностью загруженную стойку. Съемные задние панели предоставляют легкий доступ к кабелям и коннекторам.



Рекомендованный размер панели	до 60"
Габариты (ВхШхГ)	49х166х51 см
Нагрузка на регулируемую полку	23 кг
Нагрузка на нижнюю полку	34 кг

▲ Габариты центрального отделения (ВхШхГ)	35х46х46 см
■ Габариты боковых отделений (ВхШхГ)	35х65х39 см

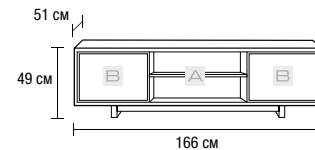

CIRRUS 8158

Высокая тумба идеальна для размещения телевизора в спальне или в любом месте, где требуется приподнятое положение ТВ. Корпус оснащен двумя скользящими дверями с деревянной окантовкой, закрывающими боковые отделения. В центральном отделении предусмотрено пространство для размещения АС центрального канала или дополнительных компонентов. Центральный ящик может вместить до 80 DVD-дисков. Модель оснащена колесиками и совместима с 9972 ARENA TV MOUNT

Рекомендованный размер панели	до 60"
Габариты (ВхШхГ)	73х165х52 см

▲ Габариты центрального верхнего отделения (ВхШхГ)	36х66х41 см
Нагрузка на регулируемую полку	22,7 кг
Нагрузка на нижнюю полку	34 кг

■ Габариты центрального нижнего отделения (ВхШхГ)	14х59х40 см
Нагрузка на центральное нижнее отделение	18 кг

□ Габариты боковых отделений (ВхШхГ)	54х46х47 см
Нагрузка на регулируемую полку	22,7 кг
Нагрузка на нижнюю полку	34 кг

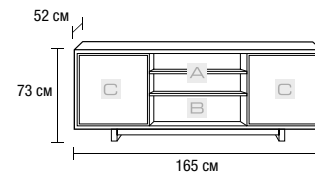



ERAS 8358

ERAS

Несмотря на очевидный ретро-акцент, дизайн этой тумбы невозможно назвать архаичным. Красивая современная отделка цвета грецкого ореха с мягким шоколадным оттенком придает модели свежий вид. Регулируемые полки и съемные задние панели упрощают монтаж оборудования. Тонированные стеклянные дверцы аккуратно скрывают компоненты и не мешают дистанционному управлению.

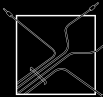
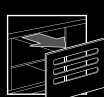



ERAS 8354

Закрытая тумба двойной ширины. Для размещения AV-систем предусмотрены две регулируемые полки, аккуратно скрытые за тонированными стеклянными дверцами, которые не мешают дистанционному управлению.

Рекомендованный размер панели	до 46"
Габариты (ВxШxГ)	60x109x51 см
Нагрузка на верхнее отделение	79 кг



ERAS 8357

Закрытая тумба тройной ширины для крупных систем и телевизоров с большой диагональю дисплея. За тонированными стеклянными дверцами находятся полки, высота которых регулируется.

Рекомендованный размер панели	до 82"
Габариты (ВxШxГ)	63x189x56 см
Нагрузка на верхнее отделение	91 кг



ERAS 8358

Высокая закрытая тумба двойной ширины. Передняя открытая полка прекрасно подходит для установки громкоговорителя центрального канала. Съемные задние панели предоставляют легкий доступ к кабелям и коннекторам.

Рекомендованный размер панели	до 55"
Габариты (ВxШxГ)	80x128x56 см
Нагрузка на верхнее отделение	79 кг



MARINA™



СОВМЕСТИМОСТЬ
С СИСТЕМАМИ
КРЕПЛЕНИЯ ARENA



РЕГУЛИРУЕМЫЕ
ПОЛКИ

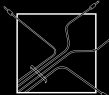

СИСТЕМА
УКЛАДКИ КАБЕЛЯ



СКВОЗНАЯ
ВЕНТИЛЯЦИЯ



СКРЫТЫЕ
КОЛЕСИКИ



ВСТРОЕННЫЙ
РЕГУЛЯТОР
ВЫСОТЫ



ИК-УПРАВЛЕНИЕ
ЧЕРЕЗ СТЕКЛО



ПРЕЦИЗИОННОЕ
КАЧЕСТВО

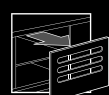

СЪЕМНЫЕ ЗАДНИЕ
ПАНЕЛИ



ЗАКАЛЕННОЕ
СТЕКЛО

MARINA 8729-2

Уникальное решение с элементами из полированного стекла и полиуретановой отделкой. Компоненты кинотеатра размещаются в нижнем и боковых отделениях позади дверок из стекла серого оттенка. Передняя открытая полка прекрасно подходит для установки громкоговорителя центрального канала.



Рекомендованный размер панели	до 75"
Габариты (ВxШxГ)	60x185x56 см
Нагрузка на регулируемую полку	23 кг
Нагрузка на нижнюю полку	34 кг
Нагрузка на центральное верхнее отделение	34 кг
Нагрузка на центральное нижнее отделение	34 кг

- ▲ Габариты боковых отделений (А) (ВxШxГ) 41x47x52 см
- Габариты центрального верхнего отделения (ВxШxГ) 20x78x41 см
- Габариты центрального нижнего отделения (ВxШxГ) 19x76x41 см

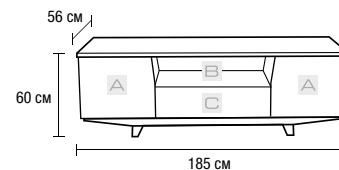

MARINA 8729-2 ВМЕСТЕ С
КРЕПЕЖЕМ ARENA 9970 ДЛЯ ТВ
(ОПЦИОНАЛЬНО)



ОТКИДЫВАЮЩАЯСЯ ДВЕРЦА ОБЕСПЕЧИВАЕТ
ПРОСТОЙ ДОСТУП К КОМПОНЕНТАМ

ANCHOR YOUR SYSTEM

GLOSS WHITE

GLOSS BLACK



MIRAGE 8227-2 И MIRAGE AV TOWER 8222

MIRAGE™

Компактный дизайн и гладкая черная отделка делают мебель серии Mirage идеальным выбором для установки ЖК-телевизоров с глянцевым дисплеем. Черный глянцевый верх и серые створки из закаленного стекла прекрасно сочетаются с темной сатинованной поверхностью боковых панелей. Серия Mirage состоит из двух моделей тумб и дополнительной стойки, предназначенной для размещения AV-аппаратуры. Все модели обладают регулируемыми полками, системой сквозной вентиляции, потайными колесиками и съемными задними панелями, которые гарантируют легкий и быстрый доступ к кабелям и коннекторам. Мягкое открытие створок обеспечивается высококачественными петлями.

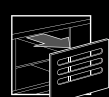
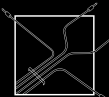



MIRAGE 8222

Закрытая стойка башенного типа под AV-аппаратуру с четырьмя регулируемыми и хорошо проветриваемыми полками. Переднюю стеклянную дверцу можно установить таким образом, чтобы она открывалась как влево, так и вправо. На задней стенке расположено специальное отверстие, предназначенное для установки вентилятора, который призван обеспечить дополнительный отвод тепла.

Габариты (ВxШxГ)	102 x 56 x 56 см
Нагрузка на регулируемую полку	23 кг
Нагрузка на нижнюю полку	34 кг
 Габариты отделения (ВxШxГ)	89 x 49 x 49 см

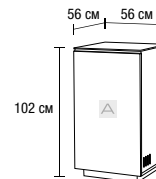

MIRAGE 8224

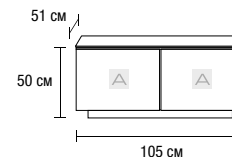

Эта тумба по своим габаритам идеально подойдет для небольших и средних конфигураций домашних кинотеатров. При необходимости Mirage 8224 можно дополнить подходящей стойкой башенного типа – такое сочетание будет выглядеть безукоризненно. За стеклянными дверцами Mirage 8224 скрываются два отсека, размеры которых можно регулировать.

Рекомендованный размер панели	до 42"
Габариты (ВxШxГ)	50 x 105 x 51 см
Нагрузка на регулируемую полку	23 кг
Нагрузка на нижнюю полку	34 кг
 Габариты отделений (ВxШxГ)	37 x 46 x 47 см



MIRAGE 8227-2

Для размещения крупных AV-систем предназначены три отсека с регулируемыми полками

Рекомендованный размер панели	до 60"
Габариты (ВxШxГ)	50 x 155 x 56 см
Нагрузка на регулируемую полку	23 кг
Нагрузка на нижнюю полку	34 кг
 Габариты боковых отделений (ВxШxГ)	37 x 46 x 52 см
 Габариты центрального отделения (ВxШxГ)	49 x 46 x 43 см

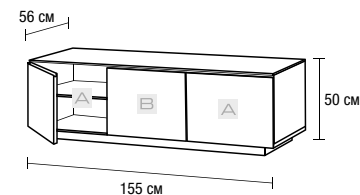



NOVIA 8429-2

NOVIA®

NOVIA 8421

Благодаря угловому дизайну эта тумба занимает минимум места, предоставляя максимум полезной площади для размещения компонентов. За каждой нижней створкой расположено по три отсека. Верхняя дверка откидывается вниз, открывая доступ к акустике, медиа-коллекции или дополнительной аппаратуре.



Рекомендованный размер панели	до 50"
Габариты (В x Ш x Г)	79 x 114 x 56 см
Нагрузка на верхнее отделение	34 кг
Нагрузка на регулируемую полку	23 кг
Нагрузка на нижнюю полку	45 кг

△ Габариты верхнего отделения (В x Ш x Г)	20 x 95 x 40 см
▢ Габариты боковых отделений (В x Ш x Г)	41 x 18 x 26 см
□ Габариты центрального отделения (В x Ш x Г)	41 x 49 x 45 см

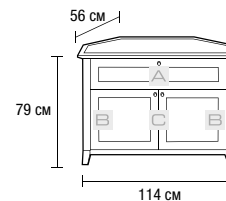
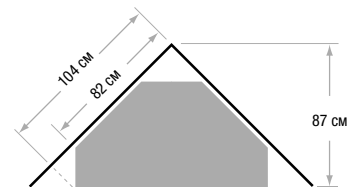

NOVIA 8424

Превосходное решение для небольших комнат. За полупрозрачными стеклянными створками находятся две полки, высота которых регулируется.



Рекомендованный размер панели	до 50"
Габариты (В x Ш x Г)	57 x 120 x 56 см
Нагрузка на регулируемую полку	23 кг
Нагрузка на нижнюю полку	45 кг

△ Габариты отделений (В x Ш x Г):	41 x 50 x 49 см
-----------------------------------	-----------------

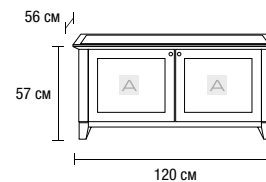



NOVIA 8426

Модель предназначена для скрытой установки сабвуфера, поэтому боковые стенки тумбы представляют собой своеобразные деревянные жалюзи, которые не создают препятствий распространению звука.

Рекомендованный размер панели	до 55"
Габариты (В x Ш x Г)	79 x 132 x 56 см
Нагрузка на верхнее отделение	34 кг
Нагрузка на регулируемую полку	23 кг
Нагрузка на нижнюю полку	45 кг
Габариты отделения для сабвуфера	54 x 64 x 33 см

▲ Габариты верхнего отделения (В x Ш x Г)	19 x 113 x 48 см
■ Габариты бокового отделения (В x Ш x Г)	40 x 64 x 15 см
□ Габариты бокового отделения (В x Ш x Г)	40 x 48 x 48 см

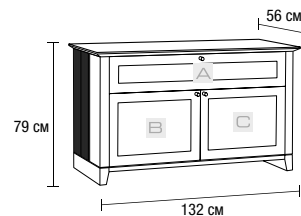

В НИЖНЕЙ ЧАСТИ СТОЙКИ NOVIA 8426 ИМЕЕТСЯ ПРОСТРАНСТВО ДЛЯ КОЛЛЕКЦИИ ДИСКОВ



САБВУФЕР РАЗМЕЩАЕТСЯ ПОЗАДИ ТУМБЫ, И ЗВУК РАСПРОСТРАНЯЕТСЯ СКВОЗЬ РЕШЕТЧАТЫЕ БОКОВЫЕ ПАНЕЛИ



ВЕРХНЯЯ ПОЛКА МОДЕЛИ 8426 ПРЕДНАЗНАЧЕНА ДЛЯ УСТАНОВКИ МИКРОСИСТЕМЫ, АКУСТИКИ ЦЕНТРАЛЬНОГО КАНАЛА ИЛИ ПАРЫ ПОЛНОРАЗМЕРНЫХ КОМПОНЕНТОВ



СОВМЕСТИМОСТЬ С СИСТЕМАМИ КРЕПЛЕНИЯ ARENA



РЕГУЛИРУЕМЫЕ ПОЛКИ

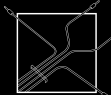

СИСТЕМА УКЛАДКИ КАБЕЛЯ



СКРЫТОЕ РАЗМЕЩЕНИЕ АКУСТИКИ



СКВОЗНАЯ ВЕНТИЛЯЦИЯ



СКРЫТЫЕ КОЛЕСИКИ



ВСТРОЕННЫЙ РЕГУЛЯТОР ВЫСОТЫ



ИК-УПРАВЛЕНИЕ ЧЕРЕЗ СТЕКЛО



ПРЕЦИЗИОННОЕ КАЧЕСТВО

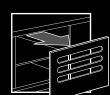

СЪЕМНЫЕ ЗАДНИЕ ПАНЕЛИ



ЗАКЛЕННОЕ СТЕКЛО

NOVIA 8428

Удачное решение для небольших помещений, когда телевизор следует разместить чуть выше. За нижними дверцами находятся отсеки для компонентов, а также специальное место для игровой консоли. В верхнем отделении целесообразно расположить акустику центрального канала, медиа-коллекцию или дополнительную аппаратуру.



Рекомендованный размер панели	до 55"
Габариты (ВxШxГ)	74x132x56 см
Нагрузка на верхнее отделение	34 кг
Нагрузка на регулирующую полку	23 кг
Нагрузка на нижнюю полку	45 кг

▲ Габариты верхнего отделения (ВxШxГ)	21x110x43 см
■ Габариты боковых отделений (ВxШxГ)	34x48x47 см
□ Габариты центрального отделения (ВxШxГ)	34x13x42 см

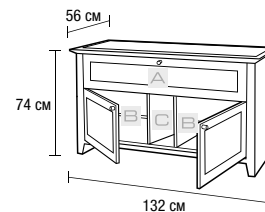

NOVIA 8429-2

Стойка для крупных систем и телевизоров с большой диагональю дисплея. Внутри модели 8429-2 находится множество отделений для AV-компонентов, а также боковые полки. Центральная дверца имеет вставку из ткани, что позволяет разместить за ней громкоговоритель. Эту дверцу можно и вовсе снять, освободив дополнительное пространство для акустики больших габаритов.



Рекомендованный размер панели	до 75"
Габариты (ВxШxГ)	58x188x56 см
Нагрузка на верхнее центральное отделение	18 кг
Нагрузка на регулирующую полку	23 кг
Нагрузка на нижнюю полку	34 кг
Нагрузка на нижнее центральное отделение	34 кг

▲ Габариты центрального верхнего отделения (ВxШxГ)	17x62x36 см
■ Габариты боковых отделений (ВxШxГ)	41x45x49 см
□ Габариты нижнего центрального отделения (ВxШxГ)	17x68x49 см

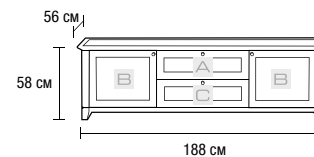

NOVIA 8429-2 С КРОНШТЕЙНОМ ARENA 9970 (ОПЦИЯ)



ODEON™

Благодаря минималистичному дизайну стойки Odeon являются элегантным решением для установки плоскопанельных телевизоров. Низкая тумба состоит из гладкого черного стеклянного верха и боковых панелей цвета эспрессо. Створка, выполненная из стекла, прозрачного в ИК-диапазоне, откидывается вниз и открывает доступ к компонентам. Инновационная опора-крепление из нержавеющей стали позволяет подобрать самый удобный угол поворота экрана.

30

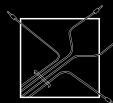

СИСТЕМА
УКЛАДКИ КАБЕЛЯ

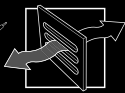

СКВОЗНАЯ
ВЕНТИЛЯЦИЯ



СКРЫТЫЕ
КОЛЕСИКИ



ВСТРОЕННЫЙ
РЕГУЛЯТОР
ВЫСОТЫ



ВСТРОЕННЫЙ
МОНТАЖНЫЙ
КРОНШТЕЙН



ШАРНИРНОЕ
КРЕПЛЕНИЕ



ИК-УПРАВЛЕНИЕ
ЧЕРЕЗ СТЕКЛО



ПРЕЦИЗИОННОЕ
КАЧЕСТВО

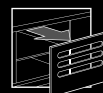

СЪЕМНЫЕ ЗАДНИЕ
ПАНЕЛИ



ЗАКАЛЕННОЕ
СТЕКЛО

ODEON 9940

Элегантная низкая стойка с поворотным креплением для телевизора. Экран можно поворачивать на угол до 30°. Кабели аккуратно спрятаны внутри полированной колонны из нержавеющей стали. За откидывающейся вниз стеклянной дверцей расположены три отделения для AV-компонентов.



Рекомендованный размер панели	37"-55"
Габариты (ВxШxГ)	40x160x56 см
Габариты вместе с креплением (ВxШxГ)	134x160x56 см
Нагрузка на нижнюю полку	45 кг

▲ Габариты левого отделения (ВxШxГ)	19x48x52 см
■ Габариты центрального отделения (ВxШxГ)	19x48x40 см
□ Габариты правого отделения (ВxШxГ)	19x46x52 см

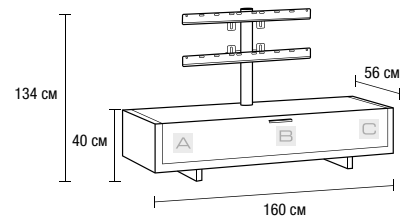

ЗА ОТКИДЫВАЮЩЕЙСЯ ВНИЗ СТЕКЛЯННОЙ ДВЕРЦЕЙ
РАСПОЛОЖЕНЫ ТРИ ШИРОКИХ ОТДЕЛЕНИЯ ДЛЯ
AV-КОМПОНЕНТОВ



ВСТРОЕННОЕ ПОВОРОТНОЕ КРЕПЛЕНИЕ
ДЛЯ ТЕЛЕВИЗОРА



REVO 9980



REVO 9981

REVO™

Благодаря элегантным линиям предметов мебели серии Revo домашний кинотеатр приобретает совершенно новый вид. Эллиптическая форма оснований стоек Revo универсальна и позволяет разместить кинотеатр в любой комнате. Компоненты размещены позади изогнутых стеклянных створок, а на открытую полку можно установить акустику центрального канала, поместить медиа-коллекцию или дополнительные компоненты. При помощи вращающихся оснований стоек Revo отличный обзор экрана достижим в любой точке комнаты.



Съемные задние панели обеспечивают легкий доступ и хорошую вентиляцию компонентов

Отсек для громкоговорителя высотой до 20 см, медиа-коллекции или дополнительной аппаратуры

Магнитный фиксатор створок

Регулируемые полки из закаленного стекла

Стекло серого цвета, прозрачное для сигналов пультов ДУ

Вращающееся основание



РЕГУЛИРУЕМЫЕ ПОЛКИ



СИСТЕМА УКЛАДКИ КАБЕЛЯ



УГЛОВАЯ МОДЕЛЬ



СКВОЗНАЯ ВЕНТИЛЯЦИЯ



ШАРНИРНОЕ КРЕПЛЕНИЕ



ИК-УПРАВЛЕНИЕ ЧЕРЕЗ СТЕКЛО



ПРЕЦИЗИОННОЕ КАЧЕСТВО

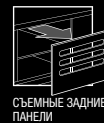



СЪЕМНЫЕ ЗАДНИЕ ПАНЕЛИ

REVO 9980

Тумба с вертикальным расположением полок. Компоненты располагаются позади изогнутой дверцы из серого стекла. В верхней части тумбы находится изолированная полка для акустики или аппаратуры. Благодаря небольшой занимаемой площади и вращающемуся основанию эта модель является идеальным угловым решением.

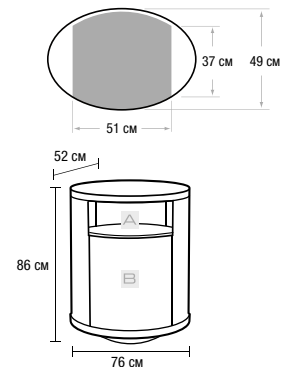

Рекомендованный размер панели	до 30"
Габариты (ВxШxГ)	86x76x52 см
Нагрузка на верхнее отделение	34 кг
Нагрузка на регулируемую полку	23 кг
Нагрузка на нижнюю полку	45 кг

 Габариты верхнего отделения (ВxШxГ)	20x51x37-49 см
 Габариты нижнего отделения (ВxШxГ)	51x44x31 см

REVO 9981

Стойка эллиптической формы. Для компонентов предусмотрены четыре полки, скрытые за стеклянными створками, и одна широкая открытая полка. Основание стойки может вращаться на 360°. Есть возможность ограничить угол поворота 30°, что удобно для углового размещения стойки. Кроме того предусмотрена полная фиксация положения тумбы, без вращения.

Рекомендованный размер панели	до 52"
Габариты (ВxШxГ)	66x137x61 см
Нагрузка на верхнее отделение	34 кг
Нагрузка на регулируемую полку	23 кг
Нагрузка на нижнюю полку	34 кг

 Габариты верхнего отделения (ВxШxГ)	20x103x34-41 см
 Габариты нижнего отделения (ВxШxГ)	31x44x40 см

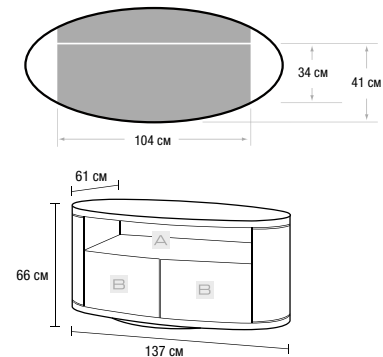



ASPECT 9760

ASPECT®

Элегантная стойка для небольших панелей. Несомненно модель имеет несколько инноваций: изящно изогнутая стальная опора, которую можно повернуть на основании, универсальный крепеж, подходящий для большинства LCD-телевизоров. Компактная, новаторская, удобная в эксплуатации — это все стойка Aspect.

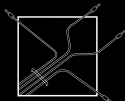
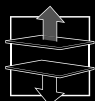



ASPECT 9760

Изящная стойка для плоского телевизора с диагональю экрана до 32". Кабели проложены внутри изогнутой ножки стойки. Поворотное основание обеспечивает хороший угол обзора в любом месте, где бы вы ни находились. Универсальный кронштейн подходит к большинству плоских телевизоров.

Рекомендованный размер панели	до 32"
Габариты (В x Ш x Г)	119 x 66 x 57 см
Габариты полки	66 x 46 см
Нагрузка на полку	16 кг





CIELO 9329

CIELO™

Cielo — по-испански означает «небо». В этой модели дизайнер объединил элегантно изогнутые деревянные панели, стекло и сталь. Подумайте о модели Cielo, если Вы выбираете мебель для плоскопанельного, проекционного или традиционного телевизора.



CIELO 9324

Двухсекционная подставка с регулируемой центральной полкой. Для систем домашнего театра среднего размера.



Рекомендованный размер панели	до 50"
Габариты (В x Ш x Г)	52 x 122 x 47 см
Габариты отделений (В x Ш x Г)	39 x 117 x 46 см
Нагрузка на регулируемую полку	27 кг
Нагрузка на нижнюю полку	34 кг

CIELO 9329

Трехсекционная подставка с регулируемой центральной полкой. Отлично подходит для систем домашнего театра большого размера.



Рекомендованный размер панели	до 62"
Габариты (В x Ш x Г)	52 x 152 x 47 см
Габариты отделений (В x Ш x Г)	39 x 147 x 46 см
Нагрузка на регулируемую полку	27 кг
Нагрузка на нижнюю полку	45 кг



DEPLOY 9629

DEPLOY®

Глянцевый дизайн стойки Deploy разработан для требовательных любителей домашнего кинотеатра. Возможность установить плоскопанельный телевизор или проекционный ТВ. Передвижные полки из матового стекла и стальная рама.

40

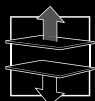
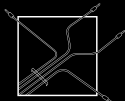
РЕГУЛИРУЕМЫЕ
ПОЛКИСИСТЕМА
УКЛАДКИ КАБЕЛЯ

УГЛОВАЯ МОДЕЛЬ

СКВОЗНАЯ
ВЕНТИЛЯЦИЯВСТРОЕННЫЙ
РЕГУЛЯТОР
ВЫСОТЫЗАКАЛЕННОЕ
СТЕКЛО



DEPLOY 9624/9634

3-х полочная подставка с регулируемой центральной полкой, позволяет разместить 2 компонента на одной полке.

Рекомендованный размер панели	до 32"
Габариты (ВхШхГ)	48х125х50 см
Габариты отделений (ВхШхГ)	34х109х43 см
▲ Нагрузка на регулируемые полки	27 кг
■ Нагрузка на нижнюю полку	34 кг

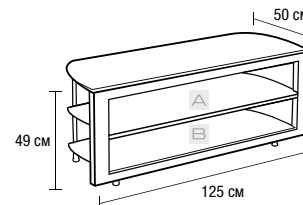

DEPLOY 9629/9639

3-х полочная подставка с регулируемой центральной полкой, позволяет разместить 3 компонента на одной полке.

Рекомендованный размер панели	до 62"
Габариты (ВхШхГ)	49х155х50 см
Габариты отделений (ВхШхГ)	35х139х43 см
▲ Нагрузка на регулируемые полки	27 кг
■ Нагрузка на нижнюю полку	68 кг

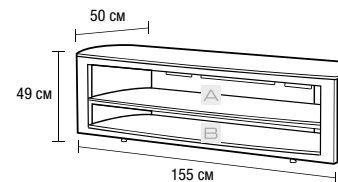

ПРОСТАЯ СБОРКА



Шаг 1

Достаньте и распакуйте ножки.



Шаг 2

Вставьте заднюю панель и закрепите шурупами. Установите опорную стойку для средней полки.



Шаг 3

Установите стекла.

МОДЕЛИ DEPLOY 9624 / 9629: РАМА ЦВЕТА ВИШНИ И ПРОЗРАЧНЫЕ СТЕКЛЯННЫЕ ПОЛКИ.

МОДЕЛИ DEPLOY 9634 / 9639: РАМА ЦВЕТА ESPRESSO И МАТОВЫЕ СТЕКЛЯННЫЕ ПОЛКИ.



DEPLOY MAX 9649

DEPLOY® MAX

Черная глянцевая отделка стоек Deploy Max делает их совершенными спутницами самых популярных современных телевизоров. Идеальная гладкость поверхностей этих моделей сочетается с невероятной прочностью. Изысканная стальная рама и закаленное стекло обеспечивают беспрецедентную надежность. Потайные колесики позволяют легким движением перемещать тумбу от одной стены к другой. Серия состоит из трех моделей разных габаритов, поэтому выбор подходящей стойки не составит проблем.

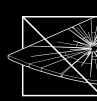
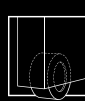
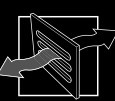
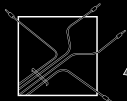
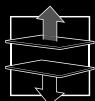



DEPLOY MAX 9644

Трехполочная стойка идеальна для небольших систем и углового размещения.

Рекомендованный размер панели до 50"
 Габариты (ВxШxГ) 49x125x50 см
 Габариты отделений (ВxШxГ) 34x108x43 см

- ▲ Нагрузка на регулируемую полку 34 кг
- Нагрузка на нижнюю полку 68 кг

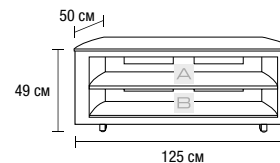

DEPLOY MAX 9649

Двухуровневая подставка вмещает до шести компонентов. Средняя полка может быть задействована для установки акустики центрального канала.

Рекомендованный размер панели до 62"
 Габариты (ВxШxГ) 49x155x50 см
 Габариты отделений (ВxШxГ) 34x138x43 см

- ▲ Нагрузка на регулируемую полку 34 кг
- Нагрузка на нижнюю полку 68 кг

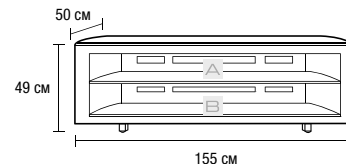

DEPLOY MAX 9640-1

Широкая трехполочная тумба вмещает до шести компонентов. Средняя полка может быть задействована для установки акустики центрального канала. Отлично подходит для систем домашнего театра большого размера.

Рекомендованный размер панели до 75"
 Габариты (ВxШxГ) 49x181x50 см
 Габариты отделений (ВxШxГ) 34x163x43 см

- ▲ Нагрузка на регулируемую полку 34 кг
- Нагрузка на нижнюю полку 68 кг

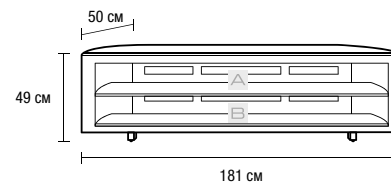



ICON 9429



9423, 9424,
9429



9422, 9425,
9428



ICON 9423

МОДЕЛИ СЕРИИ ICON ДОСТУПНЫ В ДВУХ ВАРИАНТАХ: ПЕРВЫЙ — ДЛЯ ПЛОСКОПААНЕЛЬНЫХ ТВ, ВТОРОЙ — ДЛЯ ПРОЕКЦИОННЫХ ТВ.

ICON™

Серия состоит из 6 моделей, каждая из которых изящно смоделирована под необходимые требования. Домашний театр класса-люкс или эконом, с проекционным или LCD-телевизором, — выбирайте модель Icon и устанавливайте систему как в углу комнаты, так и в ее центре. Отличительной особенностью модельного ряда является изящный контур, который созвучен дизайну плоскопанельного телевизора. Выпускаются в серебристой и черной гамме



ICON 9422

Прочная стойка под аудио систему с шестью полками не только компактно вместит аппаратуру, но и украсит интерьер. Расположение полок регулируется по высоте компонентов. Сверху стойки можно поставить небольшой телевизор.

Рекомендованный размер панели	до 32"
Габариты (В x Ш x Г)	122 x 66 x 61 см
Габариты отделений (В x Ш x Г)	100 x 48 x 48 см

▲ Нагрузка на регулируемые полки	23 кг
■ Нагрузка на нижнюю полку	45 кг

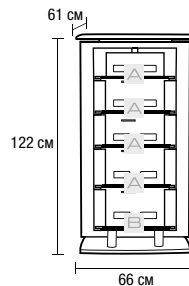

ICON 9423

Поворотная стойка для плоских телевизоров, обеспечивает оптимальную высоту телевизора для зрителя. На нижних полках можно разместить центральную колонку или другие компоненты домашнего театра.

Рекомендованный размер панели	до 42"
Габариты (В x Ш x Г)	65 x 99 x 52 см
Габариты отделений (В x Ш x Г)	39 x 81 x 48 см

▲ Нагрузка на регулируемую полку	18 кг
■ Нагрузка на нижнюю полку	18 кг

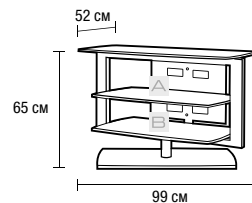

ICON 9424

Стойка для более тяжелых домашних театров. На ней можно установить большой плоский телевизор и два ряда компонентов на нижних полках.

Рекомендованный размер панели – до 50"	60 x 117 x 52 см
Габариты (В x Ш x Г)	39 x 96 x 48 см
Габариты отделений (В x Ш x Г)	39 x 96 x 48 см
Нагрузка на регулируемую полку (А)	23 кг
Нагрузка на нижнюю полку (Б)	34 кг

▲ Нагрузка на регулируемую полку	18 кг
■ Нагрузка на нижнюю полку	18 кг

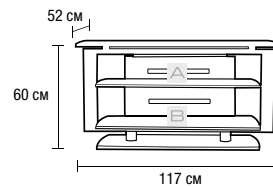



ICON 9425

Угловая стойка. Подходит для размещения телевизора и всей аппаратуры кинотеатра. Задвигается в угол, позволяя сэкономить свободное пространство в Вашей комнате.

Рекомендованный размер панели	до 50"
Габариты (ВxШxГ)	56 x 128 x 52 см
Габариты отделений (ВxШxГ)	37 x 109 x 48 см

- ▲ Нагрузка на регулируемую полку
- Нагрузка на нижнюю полку

23 кг
34 кг

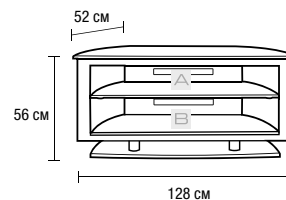

ICON 9428

Стойка спроектирована для самых больших плоских и проекционных телевизоров, полностью вмещает аппаратуру домашнего кинотеатра. На нижних полках можно разместить три ряда компонентов и центральную колонку.

Рекомендованный размер панели	до 62"
Габариты (ВxШxГ)	60 x 157 x 57 см
Габариты отделений (ВxШxГ)	39 x 140 x 48 см

- ▲ Нагрузка на регулируемую полку
- Нагрузка на нижнюю полку

27 кг
45 кг

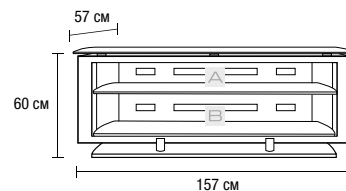

ICON 9429

Стойка спроектирована для самых больших плоских телевизоров, полностью вмещает аппаратуру домашнего кинотеатра. На нижних полках можно разместить три ряда компонентов и центральную колонку.

Рекомендованный размер панели	до 62"
Габариты (ВxШxГ)	60 x 157 x 52 см
Габариты отделений (ВxШxГ)	39 x 140 x 48 см

- ▲ Нагрузка на регулируемую полку
- Нагрузка на нижнюю полку

27 кг
45 кг

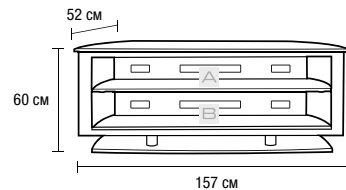



VALERA 9724

VALERA

Дугообразный дизайн стойки VALERA позволяет устанавливать стойку в углу комнаты. Задняя панель снабжена направляющими слотами, с помощью которых можно контролировать положение кабелей. Модели 9721, 9723 и 9724 оснащены шарнирами, настраиваемыми в одном из трех положений: вращение на 360°, поворот на 30° или блокировка на месте. Модель 9729 стационарная.

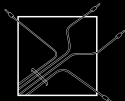



VALERA 9721

Рекомендованный размер панели
Габариты (ВxШxГ)

до 37"
77x71x47 см



VALERA 9724

Рекомендованный размер панели
Габариты (ВxШxГ)

до 50"
54x112x52 см



VALERA 9723

Рекомендованный размер панели
Габариты (ВxШxГ)

до 42"
54x84x52 см



VALERA 9729

Рекомендованный размер панели
Габариты (ВxШxГ)

до 65"
54x148x57 см

CHOCOLATE
STAINED WALNUT

NATURAL
STAINED CHERRY

ESPRESSO
STAINED OAK



VISTA 9960

VISTA®

Если Вы готовы снять панель со стены — Ваш выбор модель Vista. Панель можно разместить на удобной для просмотра высоте в любом месте комнаты. Универсальный крепеж для плазмы входит в комплект. Кабели спрятаны в колонне стойки. Великолепный образец технического совершенства.

50

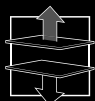
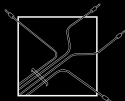
РЕГУЛИРУЕМЫЕ
ПОЛКИСИСТЕМА
УКЛАДКИ КАБЕЛЯ

УГЛОВАЯ МОДЕЛЬ

СКВОЗНАЯ
ВЕНТИЛЯЦИЯВСТРОЕННЫЙ
РЕГУЛЯТОР
ВЫСОТЫВСТРОЕННЫЙ
МОНТАЖНЫЙ
КРОНШТЕЙНЗАКАЛЕННОЕ
СТЕКЛО



VISTA 9950

Стойка Vista обеспечивает элегантную опору для плоских телевизоров размером до 55" по диагонали. Отрегулируйте нужную для оптимального угла зрения высоту экрана. В комплект входит универсальный кронштейн.

Рекомендованный размер панели	до 55" (до 68 кг)
Габариты (ВхШхГ)	140 х 74 х 60 см

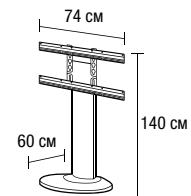

VISTA 9960

Эта стойка имеет две регулируемые полки, позволяющие создать удобную систему. На этих полках можно установить центральный громкоговоритель или несколько приборов. В комплект входит универсальный кронштейн.



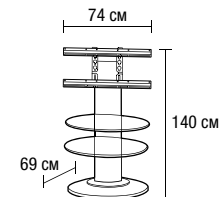



Рекомендованный размер панели	до 55" (до 68 кг)
Габариты (ВхШхГ)	140 х 74 х 69 см
Габариты полки	74 х 49 см
Нагрузка на полку	23 кг



VISTA 9951

Полка из закаленного стекла для стойки.

Габариты полки	74 х 49 см
Нагрузка на полк	23 кг

СТРАНИЦА	МОДЕЛЬ		ОПИСАНИЕ	ГАБАРИТЫ (ВxШxГ)	КОЛИЧЕСТВО РАЗМЕЩАЕМЫХ ПРИБОРОВ*	ДИАГОНАЛЬ ЭКРАНА ПЛОСКОПАНЕЛЬНОГО ТЕЛЕВИЗОРА**	ДИАГОНАЛЬ ЭКРАНА ПРОЕКЦИОННОГО ТЕЛЕВИЗОРА**	СОВМЕСТИМОСТЬ С КРЕПЛЕНИЕМ ARENA
8	AVION SERIES II 8925		Угловая тумба для домашнего театра	57 x 127 x 56 см	4 – 6	до 55"	до 55"	9972***
9	AVION SERIES II 8927		Тумба для домашнего театра	57 x 166 x 56 см	5 – 7	до 60"	до 60"	9970 и 9972***
8	AVION SERIES II 8928		Тумба для домашнего театра	73 x 121 x 56 см	6 – 8	до 50"	до 50"	9972***
9	AVION SERIES II 8929		Тумба для домашнего театра	57 x 196 x 56 см	6 – 9	до 75"	до 75"	9970 и 9972***
11	AVION NOIR SERIES II 8937		Тумба для домашнего театра	57 x 166 x 56 см	5 – 7	до 60"	до 60"	9970 и 9972***
15	CASATA 2823		Тумба для домашнего театра	69 x 166 x 49 см	6 – 9	до 60"	—	—
14	CASATA 8627		Тумба для домашнего театра	47 x 168 x 59 см	6 – 9	до 62"	до 62"	9972***
14	CASATA 8629-2		Тумба для домашнего театра	54 x 183 x 58 см	5 – 7	до 70"	до 70"	9970 и 9972***
17	CASCADIA 8254		Тумба для домашнего театра	56 x 109 x 51 см	4 – 6	до 47"	до 47"	9972

* С учетом того, что некоторые приборы можно ставить друг на друга.

** Рекомендуемый размер телевизора основан на среднем из промышленных изделий. Возможно, изделие не подойдет для указанного размера, если общая ширина прибора будет увеличена за счет боковых колонок. Посмотрите заводские спецификации для гарантии, что соответствие будет сохранено, если изменится модель телевизора.









*** Размер телевизора может быть ограничен высотой тумбы.



СТРАНИЦА	МОДЕЛЬ	ОПИСАНИЕ	ГАБАРИТЫ (ВxШxГ)	КОЛИЧЕСТВО РАЗМЕЩАЕМЫХ ПРИБОРОВ*	ДИАГОНАЛЬ ЭКРАНА ПЛОСКОПАНЕЛЬНОГО ТЕЛЕВИЗОРА**	ДИАГОНАЛЬ ЭКРАНА ПРОЕКЦИОННОГО ТЕЛЕВИЗОРА**	СОВМЕСТИМОСТЬ С КРЕПЛЕНИЕМ ARENA
17	CASCADIA 8257	 Тумба для домашнего театра	56 x 165 x 51 см	6 – 9	до 73"	до 73"	9972
19	CIRRUS 8157	 Тумба для домашнего театра	49 x 166 x 51 см	6 – 9	до 60"	до 60"	9970
19	CIRRUS 8158	 Тумба для домашнего театра	73 x 165 x 52 см	6 – 9	до 60"	до 60"	9972
21	ERAS 8354	 Тумба для домашнего театра	60x109x51 см	4 – 6	до 46"	до 46"	9972
21	ERAS 8357	 Тумба для домашнего театра	63x189x56 см	5 – 7	до 82"	до 82"	9972
21	ERAS 8358	 Тумба для домашнего театра	80x128x56 см	6 – 9	до 55"	до 55"	9972
23	MARINA 8729-2	 Тумба для домашнего театра	60 x 185 x 56 см	6 – 8	до 75"	до 75"	9970 и 9972***
25	MIRAGE 8222	 Тумба для AV-аппаратуры	102 x 56 x 56 см	5 – 7	—	—	—
25	MIRAGE 8224	 Тумба для домашнего театра	50 x 105 x 51 см	4 – 6	до 42"	до 42"	9972***









* С учетом того, что некоторые приборы можно ставить друг на друга.

** Рекомендуемый размер телевизора основан на среднем из промышленных изделий. Возможно, изделие не подойдет для указанного размера, если общая ширина прибора будет увеличена за счет боковых колонок. Посмотрите заводские спецификации для гарантии, что соответствие будет сохранено, если изменится модель телевизора.

*** Размер телевизора может быть ограничен высотой тумбы.

СТРАНИЦА	МОДЕЛЬ		ОПИСАНИЕ	ГАБАРИТЫ (ВxШxГ)	КОЛИЧЕСТВО РАЗМЕЩАЕМЫХ ПРИБОРОВ*	ДИАГОНАЛЬ ЭКРАНА ПЛОСКОПАНЕЛЬНОГО ТЕЛЕВИЗОРА**	ДИАГОНАЛЬ ЭКРАНА ПРОЕКЦИОННОГО ТЕЛЕВИЗОРА**	СОВМЕСТИМОСТЬ С КРЕПЛЕНИЕМ ARENA
25	MIRAGE 8227-2		Тумба для домашнего театра	50 x 155 x 56 см	6 – 9	до 60"	до 60"	9970
27	NOVIA 8421		Угловая тумба для домашнего театра	79 x 114 x 56 см	3 – 5	до 50"	—	—
27	NOVIA 8424		Тумба для домашнего театра	57 x 120 x 56 см	4 – 6	до 50"	до 50"	9972***
28	NOVIA 8426		Тумба для домашнего театра	79 x 132 x 56 см	2 – 4	до 55"	—	—
29	NOVIA 8428		Тумба для домашнего театра	74 x 132 x 56 см	6 – 8	до 55"	до 55"	9972***
29	NOVIA 8429-2		Тумба для домашнего театра	58 x 188 x 56 см	6 – 8	до 75"	до 75"	9970 и 9972***
31	ODEON 9940		Тумба для домашнего театра	134 x 160 x 56 см	3 – 5	37"–55"	—	—
35	REVO 9980		Овальная тумба для домашнего театра	86 x 76 x 52 см	4 – 5	до 37"	—	—
35	REVO 9981		Овальная тумба для домашнего театра	66 x 137 x 61 см	6 – 8	до 52"	—	—
37	ASPECT 9760		Поворотная стойка для телевизоров	119x66x57 см	1 – 2	до 35"	—	—

СТРАНИЦА	МОДЕЛЬ	ОПИСАНИЕ	ГАБАРИТЫ (ВхШхГ)	КОЛИЧЕСТВО РАЗМЕЩАЕМЫХ ПРИБОРОВ*	ДИАГОНАЛЬ ЭКРАНА ПЛОСКОПАНЕЛЬНОГО ТЕЛЕВИЗОРА**	ДИАГОНАЛЬ ЭКРАНА ПРОЕКЦИОННОГО ТЕЛЕВИЗОРА**	СОВМЕСТИМОСТЬ С КРЕПЛЕНИЕМ ARENA
39	CIELO 9324	 3-полочная стойка под телевизор	52 x 122 x 47 см	4 – 6	до 50"	до 50"	
39	CIELO 9329	 3-полочная стойка под телевизор	52 x 152 x 47 см	6 – 9	до 62"	до 62"	
41	DEPLOY 9624/ 9634	 3-полочная стойка под телевизор	49 x 125 x 50 см	4 – 6	до 50"	до 50"	
41	DEPLOY 9629/ 9639	 3-полочная стойка под телевизор	49 x 155 x 50 см	6 – 9	до 62"	до 62"	
43	DEPLOY MAX 9644	 3-полочная стойка под телевизор	49 x 125 x 50 см	4 – 6	до 50"	до 50"	
43	DEPLOY MAX 9649	 3-полочная стойка под телевизор	49 x 155 x 50 см	6 – 9	до 62"	до 62"	
43	DEPLOY MAX 9640-1	 3-полочная стойка под телевизор	49 x 181 x 50 см	6 – 9	до 75"	до 75"	
46	ICON 9422	 6-полочная стойка для AV-аппаратуры	122 x 66 x 61 см	5 – 7	до 32"	—	
46	ICON 9423	 3-полочная поворотная стойка под телевизор	65 x 99 x 52 см	2 – 3	до 42"	—	
46	ICON 9424	 3-полочная стойка под телевизор	60 x 117 x 52 см	4 – 6	до 50"	—	

СТРАНИЦА	МОДЕЛЬ		ОПИСАНИЕ	ГАБАРИТЫ (ВxШxГ)	КОЛИЧЕСТВО РАЗМЕЩАЕМЫХ ПРИБОРОВ*	ДИАГОНАЛЬ ЭКРАНА ПЛОСКОПАНЕЛЬНОГО ТЕЛЕВИЗОРА**	ДИАГОНАЛЬ ЭКРАНА ПРОЕКЦИОННОГО ТЕЛЕВИЗОРА**	СОВМЕСТИМОСТЬ С КРЕПЛЕНИЕМ ARENA
47	ICON 9425		3-полочная угловая стойка под телевизор	56 x 128 x 52 см	4 – 6	до 50"	до 50"	
47	ICON 9428		3-полочная стойка под проекционный телевизор	60 x 157 x 57 см	6 – 9	до 62"	до 62"	
47	ICON 9429		3-полочная стойка под телевизор	60 x 157 x 52 см	6 – 9	до 62"	—	
50	VALERA 9721		4-полочная стойка под телевизор	77 x 71 x 47 см	4–5	до 37"	—	—
50	VALERA 9723		3-полочная стойка под телевизор	54 x 84 x 52 см	3–4	до 42"	—	—
50	VALERA 9724		3-полочная стойка под телевизор	54 x 112 x 52 см	3–5	до 50"	—	—
50	VALERA 9729		3-полочная стойка под телевизор	54 x 148 x 57 см	4–7	до 65"	—	—
51	VISTA 9950		Стойка под телевизор (без полок)	140 x 74 x 60 см	—	37"–55"	—	
51	VISTA 9960		Стойка под телевизор (2 полки)	140 x 74 x 69 см	2 – 3	37"–55"	—	

* С учетом того, что некоторые приборы можно ставить друг на друга.

** Рекомендуемый размер телевизора основан на среднем из промышленных изделий. Возможно, изделие не подойдет для указанного размера, если общая ширина прибора будет увеличена за счет боковых колонок. Посмотрите заводские спецификации для гарантии, что соответствие будет сохранено, если изменится модель телевизора.



BDi