

*Pioneer*

**VSX-827-K/-S**

**VSX-527-K/-S**

AV-ресивер



BZ02

Зарегистрируйте Ваше изделие на <http://www.pioneer-rus.ru> (или <http://www.pioneer.eu>).

Ознакомьтесь с преимуществами регистрации в Интернет

Инструкции по эксплуатации

## ВАЖНО



Символ молнии, заключенный в равносторонний треугольник, используется для предупреждения пользователя об «опасном напряжении» внутри корпуса изделия, которое может быть достаточно высоким и стать причиной поражения людей электрическим током.

## CAUTION

RISK OF ELECTRIC SHOCK  
DO NOT OPEN

**ВНИМАНИЕ:**  
ВО ИЗБЕЖАНИЕ ПОРАЖЕНИЯ ЭЛЕКТРИЧЕСКИМ ТОКОМ НЕ СНИМАЙТЕ КРЫШКУ (ИЛИ ЗАДНЮЮ СТЕНКУ). ВНУТРИ НЕ СОДЕРЖАТСЯ ДЕАТЛИ, ПРЕДНАЗНАЧЕННЫЕ ДЛЯ РЕМОНТА ПОЛЬЗОВАТЕЛЕМ. ДЛЯ ОБСЛУЖИВАНИЯ ОБРАТИТЕСЬ К КВАЛИФИЦИРОВАННОМУ СОТРУДНИКУ СЕРВИСНОЙ СЛУЖБЫ.



Восклицательный знак, заключенный в равносторонний треугольник, используется для предупреждения пользователя о наличии в литературе, поставляемой в комплекте с изделием, важных указаний по работе с ним и обслуживанию.

D3-4-2-1-1\_A1\_Ru

Данное изделие предназначено для использования в общих хозяйственных целях. В случае возникновения любой неисправности, связанной с использованием в других, нежели хозяйственных целях (таких, как длительное использование в коммерческих целях в ресторане или в автомобиле, или на корабле) и требующей ремонта, такой ремонт осуществляется за плату, даже в течение гарантийного срока.

K041\_A1\_Ru

## ПРЕДУПРЕЖДЕНИЕ

Данное оборудование не является водонепроницаемым. Во избежание пожара или поражения электрическим током не помещайте рядом с оборудованием емкости с жидкостями (например, вазы, цветочные горшки) и не допускайте попадания на него капель, брызг, дождя или влаги.

D3-4-2-1-3\_A1\_Ru

## ПРЕДУПРЕЖДЕНИЕ

*Перед первым включением оборудования внимательно прочтите следующий раздел.*  
**Напряжение в электросети может быть разным в различных странах и регионах. Убедитесь, что сетевое напряжение в местности, где будет использоваться данное устройство, соответствует требуемому напряжению (например, 230 В или 120 В), указанному на задней панели.**

D3-4-2-1-4\*\_A1\_Ru

## ПРЕДУПРЕЖДЕНИЕ

Во избежание пожара не приближайте к оборудованию источники открытого огня (например, зажженные свечи).

D3-4-2-1-7a\_A1\_Ru

## Условия эксплуатации

Изделие эксплуатируется при следующих температуре и влажности:  
+5 °C до +35 °C; влажность менее 85 % (не заслоняйте охлаждающие вентиляторы)  
Не устанавливайте изделие в плохо проветриваемом помещении или в месте с высокой влажностью, открытом для прямого солнечного света (или сильного искусственного света).

D3-4-2-1-7c\*\_A1\_Ru

## ОБЯЗАТЕЛЬНАЯ ВЕНТИЛЯЦИЯ

При установке устройства обеспечьте достаточное пространство для вентиляции во избежание повышения температуры внутри устройства (не менее 40 см сверху, 20 см сзади и по 20 см слева и справа).

## ПРЕДУПРЕЖДЕНИЕ

В корпусе устройства имеются щели и отверстия для вентиляции, обеспечивающие надежную работу изделия и защищающие его от перегрева. Во избежание пожара эти отверстия ни в коем случае не следует закрывать или заслонять другими предметами (газетами, скатертями и шторами) или устанавливать оборудование на толстом ковре или постели.

D3-4-2-1-7b\*\_A1\_Ru

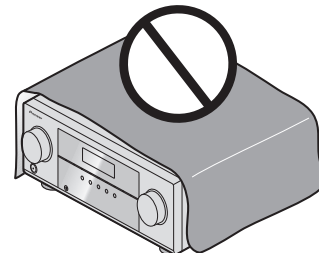

## Информация для пользователей по сбору и утилизации бывшего в эксплуатации оборудования и отработавших элементов питания

( Обозначение  
для оборудования )



Эти обозначения на продукции, упаковке, и/или сопроводительных документах означают, что бывшая в эксплуатации электротехническая и электронная продукция и отработанные элементы питания не должны выбрасываться вместе с обычным бытовым мусором.

Для того чтобы данная бывшая в употреблении продукция и отработанные элементы питания были соответствующим образом обработаны, утилизированы и переработаны, пожалуйста, передайте их в соответствующий пункт сбора использованных электронных изделий в соответствии с местным законодательством.

( Обозначения  
для элементов питания )



Утилизируя данные устройства и элементы питания правильно, Вы помогаете сохранить ценные ресурсы и предотвратить возможные негативные последствия для здоровья людей и окружающей среды, которые могут возникнуть в результате несоответствующего удаления отходов.



Pb

Для получения дополнительной информации о правильных способах сбора и утилизации отработавшего оборудования и использованных элементов питания обращайтесь в соответствующие местные органы самоуправления, в центры утилизации отходов или по месту покупки данного изделия.

**Данные обозначения утверждены только для Европейского Союза.**

**Для стран, которые не входят в состав Европейского Союза:**

Если Вы желаете утилизировать данные изделия, обратитесь в соответствующие местные учреждения или к дилерам для получения информации о правильных способах утилизации.

K058a\_A1\_Ru

Если вилка шнура питания изделия не соответствует имеющейся электророзетке, вилку следует заменить на подходящую к розетке. Замена и установка вилки должны производиться только квалифицированным техником. Отсоединенная от кабеля вилка, подключенная к розетке, может вызвать тяжелое поражение электрическим током. После удаления вилки утилизируйте ее должным образом. Оборудование следует отключать от электросети, извлекая вилку кабеля питания из розетки, если оно не будет использоваться в течение долгого времени (например, если вы уезжаете в отпуск).

D3-4-2-1a\_A1\_Ru

### ВНИМАНИЕ

Выключатель **⏻** **STANDBY/ON** данного устройства не полностью отключает его от электросети. Чтобы полностью отключить питание устройства, вытащите вилку кабеля питания из электророзетки. Поэтому устройство следует устанавливать так, чтобы вилку кабеля питания можно было легко вытащить из розетки в чрезвычайных обстоятельствах. Во избежание пожара следует извлекать вилку кабеля питания из розетки, если устройство не будет использоваться в течение долгого времени (например, если вы уезжаете в отпуск).

D3-4-2-2a\*\_A1\_Ru

Благодарим за покупку данного изделия компании Pioneer.  
Пожалуйста, прочтите данные инструкции по эксплуатации для надлежащего использования данной модели.

<b>Перед началом работы</b> .....	<b>6</b>
Проверка комплекта поставки .....	6
Установка ресивера .....	6

<b>Порядок выполнения настроек на ресивере</b> .....	<b>6</b>
--	----------

## 01 Органы управления и индикаторы

Передняя панель .....	7
Дисплей .....	8
Пульт ДУ .....	9
Установка батареек .....	10
Дальность действия пульта дистанционного управления .....	10

## 02 Подключение оборудования

Выбор количества громкоговорителей .....	11
Некоторые советы по улучшению качества звучания ..	11
Подключение громкоговорителей .....	12
Подключение задних громкоговорителей объемного звучания или передних верхних громкоговорителей (Для VSX-827) .....	12
Подключение задних громкоговорителей объемного звучания или передних верхних громкоговорителей (Для VSX-527) .....	12
Переконnectирование терминалов громкоговорителей ..	14
Подсоединение кабелей .....	14
Кабели HDMI .....	14
О HDMI .....	14
Аналоговые аудиокабели .....	15
Цифровые аудиокабели .....	15
Видеокабели .....	15
О преобразователе видеосигнала (только VSX-827) .....	16
Подключение видеовыходов (только VSX-527) .....	16
Подключение телевизора и компонентов воспроизведения .....	17
Подключение с помощью HDMI .....	17
Подключение телевизора без входа HDMI .....	18
Подключение проигрывателя DVD без выхода HDMI (только VSX-827) .....	19
Подключение дополнительного АДАПТЕРА Bluetooth® .....	20
Подключение к сети через интерфейс LAN .....	20

Подключение антенн .....	21
Использование внешних антенн .....	21
Подключение устройства USB .....	21
Подключение iPod .....	22
Подключение ресивера к электророзетке .....	22

## 03 Основная настройка

Отмена функции Auto Power Down (автоматическое отключение питания) .....	23
Отмена режима демонстрации дисплея .....	23
Автоматическая настройка объемного звучания (MCACC) ..	23
Проблемы при использовании автоматической настройки MCACC .....	24

## 04 Основные операции воспроизведения

Воспроизведение источника .....	25
Выбор входного аудиосигнала .....	25
Воспроизведение iPod .....	27
Воспроизведение файлов, сохраненных на iPod .....	27
Основные органы управления воспроизведением .....	27
Просмотр фотографий и видеоконтента .....	27
Воспроизведение устройства USB .....	28
Воспроизведение аудиофайлов, сохраненных на устройстве памяти USB .....	28
Воспроизведение файлов фотографий, сохраненных на устройстве памяти USB .....	28
О воспроизводимых форматах файлов .....	29
АДАПТЕР Bluetooth® для прослушивания музыки без проводов .....	30
Воспроизведение музыки по беспроводной связи .....	30
Соединение ("спаривание") АДАПТЕРА Bluetooth и устройства с беспроводным интерфейсом Bluetooth ..	30
Прослушивание музыки с устройства, оборудованного беспроводной технологией Bluetooth, на данной системе .....	31
AIR JAM .....	31
Прослушивание радиопередач .....	32
Улучшение звучания в диапазоне FM .....	32
Сохранение запрограммированных радиостанций .....	32
Прослушивание запрограммированных радиостанций .....	32
Присвоение названий запрограммированным радиостанциям .....	32
Введение в систему радиоданных RDS .....	33
Поиск программ RDS .....	33
Отображение информации RDS .....	33

## 05 Прослушивание аудиозаписей

Выбор режима прослушивания .....	34
Автоматическое воспроизведение .....	34
Прослушивание материала с использованием объемного звучания .....	34
Использование дополнительного объемного звучания ..	35
Использование функции Stream Direct (Прямое воспроизведение) .....	35
Использование функции Sound Retriever (Восстановление звучания) .....	35
Прослушивание с использованием эквалайзера акустической калибровки .....	35
Улучшение качества звучания с помощью функции Phase Control (Корректировка фазы) .....	36
Использование обработки заднего тылового канала .....	36
Настройка функции Up Mix .....	36
Настройка параметров звука .....	37

## 06 Воспроизведение с функцией NETWORK

Введение .....	39
О воспроизводимых сетевых устройствах с поддержкой DLNA .....	39
Использование AirPlay на iPod touch, iPhone, iPad и iTunes .....	39
О функции DHCP сервера .....	39
Авторизация данного ресивера .....	39
Воспроизведение с функциями Network .....	40
Основные органы управления воспроизведением .....	40
Прослушивание Интернет-радиостанций .....	40
Воспроизведение аудиофайлов, сохраненных на компонентах в сети .....	41
Воспроизведение любимых песен .....	41
Меню Network Setup .....	41
Конфигурация сети .....	42
Language (язык) .....	43
Обновление встроенного программного обеспечения ..	43
Возврат к заводским установкам .....	43
Информация о системе .....	43
О воспроизведении через сеть .....	44
Материал, воспроизводимый через сеть .....	44
О характере воспроизведения через сеть .....	45
Справочник .....	45
О воспроизводимых форматах файлов .....	46

**07 Home Menu**

Использование «Home Menu» (главного меню) . . . . .	47
Ручная настройка громкоговорителей . . . . .	47
Настройка громкоговорителей . . . . .	48
X.Over . . . . .	48
Уровень канала . . . . .	49
Расстояние до громкоговорителей . . . . .	49
Меню назначения входов . . . . .	50
Аналоговый вход . . . . .	50
Компонентный вход (только VSX-827) . . . . .	50
Настройка системы громкоговорителей (Speaker System) (только VSX-827) . . . . .	50
Настройка параметров видеосигнала (Video Parameter) (только VSX-827) . . . . .	50
Преобразователь видеосигнала . . . . .	50
Разрешение . . . . .	51
Аспект . . . . .	51
Настройка выхода предварительного усилителя (только VSX-527) . . . . .	51
Меню Auto Power Down (автоматическое отключение питания) . . . . .	52
Меню Network Standby (Ожидание сети) . . . . .	52
Меню FL Demo Mode (режим демонстрации) . . . . .	52

**08 Функция Control with HDMI (Управление по HDMI)**

Подключение функции Управление по HDMI . . . . .	53
HDMI Setup . . . . .	53
Перед использованием синхронизации . . . . .	54
О синхронизированных операциях . . . . .	54
Меры предосторожности по функции Управление по HDMI . . . . .	54

**09 Управление остальными частями системы**

Настройка пульта дистанционного управления для работы с другими компонентами . . . . .	55
Непосредственный ввод кодов компонентов . . . . .	55
Сброс параметров пульта дистанционного управления . . . . .	55
Органы управления телевизорами . . . . .	56
Органы управления другими компонентами . . . . .	56
Список предварительно заданных кодов . . . . .	56

**10 Дополнительная информация**

Устранение неполадок . . . . .	62
Общие сведения . . . . .	62
Функция NETWORK . . . . .	63
HDMI . . . . .	64
Важная информация по подключению HDMI . . . . .	64
Windows 7 . . . . .	65
iPod/iPhone/iPad . . . . .	65
О FLAC . . . . .	65
О сообщениях, отображаемых при использовании функций сети . . . . .	66
Сброс параметров ресивера (перезагрузка) . . . . .	66
Чистка устройства . . . . .	66
Технические характеристики . . . . .	67

## Перед началом работы

### Проверка комплекта поставки

Проверьте наличие перечисленных ниже принадлежностей:

- Установочный микрофон
- Пулть ДУ
- Сухие батарейки размера AAA IEC R03 (для питания ДУ), 2 шт.
- Рамочная антенна AM
- Проволочная антенна FM
- Кабель питания
- Кабель iPod (только VSX-827)
- Гарантийный сертификат
- Краткое руководство пользователя
- Брошюра по технике безопасности
- Данное руководство по эксплуатации (CD-ROM)

### Установка ресивера

При установке данного устройства убедитесь в том, что оно размещено на ровной и твердой поверхности.

Не устанавливайте ресивер в следующих местах:

- на цветном телевизоре (на экране могут появиться искажения)
- рядом с кассетным магнитофоном (или устройством, которое излучает магнитное поле). Это может вызвать помехи в звучании.
- в местах с прямым воздействием солнечных лучей
- в сырых или влажных местах
- в местах со слишком высокой или слишком низкой температурой
- в местах с повышенной вибрацией или подверженных сотрясениям
- в очень пыльных местах
- в местах, подверженных воздействию горячего пара или масел (например, в кухне)

## Порядок выполнения настроек на ресивере

Аппарат является полноценным аудио-видео ресивером, оборудованным множеством функций и терминалов. Он может без проблем использоваться после выполнения процедуры подключений и настроек, описанных ниже.

*Цвета пунктов означают следующее:*

### Требуемый параметр настройки

### Настройка, выполняемая при необходимости

#### 1 Подключение громкоговорителей

*Места расположения громкоговорителей оказывают значительное влияние на звучание.*

- Выбор количества громкоговорителей (стр. 11)
- Подключение громкоговорителей (стр. 12)
- Переключение терминалов громкоговорителей (стр. 14)



#### 2 Подключение компонентов

*Для прослушивания объемного звука потребуется использовать цифровое соединение от проигрывателя Blu-ray Disc/DVD к ресиверу.*

- О преобразователе видеосигнала (только VSX-827) (стр. 16)
- Подключение видеовыходов (только VSX-527) (стр. 16)
- Подключение телевизора и компонентов воспроизведения (стр. 17)
- Подключение антенн (стр. 21)
- Подключение ресивера к электророзетке (стр. 22)



#### 3 Включение питания

*Убедитесь, что в качестве источника видеовхода телевизора выбран ресивер. При возникновении затруднений обратитесь к руководству, прилагаемому к телевизору.*



#### 4 Настройка системы громкоговорителей (Speaker System) (только VSX-827) (стр. 50)

*(Укажите, используется задний громкоговоритель объемного звучания или передний верхний громкоговоритель.)*

**Настройка выхода предварительного усилителя (только VSX-527) (стр. 51)**

*(При подключении передних верхних громкоговорителей.)*

**Меню назначения входов (стр. 50)**

*(При использовании подключений, кроме рекомендуемых подключений.)*

**HDMI Setup (стр. 53)**

*(Если подключенный телевизор поддерживает функцию возвратного аудиоканала через HDMI.)*



#### 5 Для настройки системы используйте экранную автоматическую настройку MCACC

- Автоматическая настройка объемного звучания (MCACC) (стр. 23)



#### 6 Основные операции воспроизведения (стр. 25)

- Выбор входного аудиосигнала (стр. 25)
- Воспроизведение iPod (стр. 27)
- Воспроизведение устройства USB (стр. 28)
- Выбор режима прослушивания (стр. 34)



#### 7 Регулировка качества звучания по желанию

- Использование функции Sound Retriever (Восстановление звучания) (стр. 35)
- Улучшение качества звучания с помощью функции Phase Control (Корректировка фазы) (стр. 36)
- Прослушивание с использованием эквалайзера акустической калибровки (стр. 35)
- Использование обработки заднего тылового канала (стр. 36)
- Настройка функции Up Mix (стр. 36)
- Настройка параметров звука (стр. 37)
- Ручная настройка громкоговорителей (стр. 47)



#### 8 Максимально возможное использование пульта ДУ

- Настройка пульта дистанционного управления для работы с другими компонентами (стр. 55)

## Передняя панель

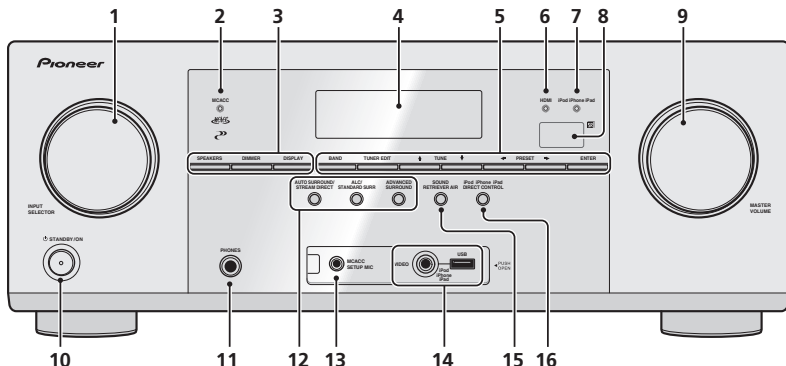
**1 Регулятор INPUT SELECTOR**

Используется для выбора источника входа (стр. 25).

**2 Индикатор MCACC**

Загорается, когда включена функция Acoustic Calibration EQ (стр. 35) (для «Acoustic Calibration EQ») автоматически задается значение «Вкл.» после автоматической настройки MCACC (стр. 23).

**3 Кнопки управления ресивером**

**SPEAKERS** – См. [Переключение терминалов громкоговорителей на стр. 14](#).

**DIMMER** – Уменьшает или увеличивает яркость дисплея. Имеется четыре уровня изменения яркости.

**DISPLAY** – Переключение дисплея данного устройства. Режим прослушивания, громкость звука, систему громкоговорителей (VSX-827)/настройку выхода предварительного усилителя (VSX-527) или имя входа можно проверить, выбрав источник входа.

- Система громкоговорителей/настройка выхода предварительного усилителя может отображаться или не отображаться, в зависимости от выбранного источника входа.

**4 Символьный дисплей**

См. [Дисплей на стр. 8](#).

**5 Кнопки управления тюнером**

**BAND** – Переключение между радиодиапазонами AM, FM ST (стерео) и FM MONO (стр. 32).

**TUNER EDIT** – Используйте вместе с **TUNE** ↑/↓, **PRESET** ⇐/⇒ и **ENTER** для запоминания и присваивания названия радиостанциям для последующего их вызова (стр. 32).

**TUNE** ↑/↓ – Используется для поиска радиочастот (стр. 32).

**PRESET** ⇐/⇒ – Используйте для выбора запрограммированных радиостанций (стр. 32).

**6 Индикатор HDMI**

Мигает при подключении компонента, оборудованного HDMI; светится, когда компонент подключен (стр. 17).

**7 Индикатор iPod iPhone iPad**

Загорается, когда подключен iPod/iPhone/iPad и выбран вход iPod/USB (стр. 27).

**8 Датчик пульта**

Принимает сигналы от пульта ДУ (см. [Дальность действия пульта дистанционного управления на стр. 10](#)).

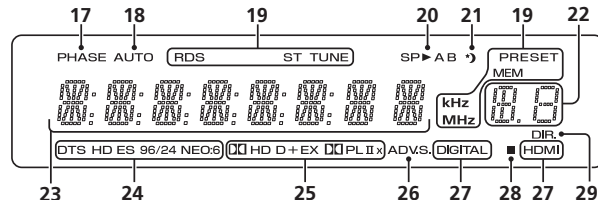
**9 Регулятор MASTER VOLUME****10 STANDBY/ON****11 Гнездо PHONES**

Используйте для подключения наушников. При подключении наушников звук не будет воспроизводиться через громкоговорители. Когда звук идет через наушники, можно выбрать только режим звучания **PHONES SURR, STEREO** или **STEREO ALC** (режим **S.R AIR** также можно выбрать с помощью входа **ADAPTER**).

**12 Кнопки режимов прослушивания**

**AUTO SURROUND/STREAM DIRECT** – Переключение режимов Auto surround (стр. 34) и Stream Direct (стр. 35).

**ALC/STANDARD SURR** – Нажмите для стандартного декодирования и для переключения между параметрами **PL Pro Logic II**, **PL Pro Logic IIx**, **PL Pro Logic IIz** и **NEO-6** и стереорежимом автоматического управления уровнем (стр. 34).

**ADVANCED SURROUND** – Переключает различные режимы объемного звучания (стр. 35).

**13 Гнездо MCACC SETUP MIC**

Используется для подключения микрофона при выполнении автоматической настройки MCACC (стр. 23).

**14 Терминал iPod iPhone iPad/USB**

Используется для подключения в качестве источника аудио Apple iPod или флэш-накопителя USB ([стр. 22](#)).

**15 SOUND RETRIEVER AIR**

При нажатии кнопки вход переключается на **ADAPTER**, и режим звучания автоматически переключается на **S.R AIR** ([стр. 31](#)).

**16 iPod iPhone iPad DIRECT CONTROL**

Измените вход ресивера на **iPod** и включите управление iPod на iPod ([стр. 28](#)).

**Дисплей****17 PHASE**

Загорается, когда включен фазовый переключатель ([стр. 36](#)).

**18 AUTO**

Загорается при включенной функции автоматического объемного звучания ([стр. 34](#)).

**19 Индикаторы тонера**

**RDS** – Высвечивается при приеме трансляции RDS ([стр. 33](#)).

**ST** – Загорается, если принимается стереофоническая программа в FM-диапазоне в автоматическом стереорежиме ([стр. 32](#)).

**TUNE** – Загорается при приеме обычного канала радиовещания.

**PRESET** – Отображается при регистрации или вызове предварительно заданной радиостанции.

**MEM** – Мигает, когда радиостанция зарегистрирована.

**kHz/MHz** – Загорается, когда на символьном дисплее отображается принимаемая в данный момент частота радиовещания AM/FM.

**20 Индикаторы громкоговорителей**

Показывает, включена акустическая система или нет ([стр. 14](#)).

**21 Индикатор таймера перехода в спящий режим**

Загорается, когда ресивер находится в режиме ожидания ([стр. 9](#)).

**22 Индикатор информации PRESET или входного сигнала**

Отображает предварительно заданный номер тонера или тип входного сигнала и т. п.

**23 Символьный дисплей**

Отображает различную информацию о системе.

**24 Индикаторы DTS**

**DTS** – Загорается при обнаружении источника аудиосигнала в формате DTS.

**HD** – Загорается при обнаружении источника с кодированными аудиосигналами DTS-EXPRESS или DTS-HD.

**ES** – Загорается при включенном декодировании DTS-ES.

**96/24** – Загорается при обнаружении источника аудиосигнала в формате DTS 96/24.

**NEO:6** – Когда включен один из режимов NEO:6 ресивера, данный индикатор высвечивается для обозначения обработки NEO:6 ([стр. 34](#)).

**25 Индикаторы Dolby Digital**

**DD D** – Загорается при обнаружении сигнала в формате Dolby Digital.

**DD D+** – Загорается при обнаружении источника аудиосигнала в формате Dolby Digital Plus.

**DDHD** – Загорается при обнаружении источника аудиосигнала в формате Dolby TrueHD.

**EX** – Загорается при включенном декодировании Dolby Digital EX.

**DDPLII(x)** – Загорается при включенном декодировании **DD Pro Logic II/DD Pro Logic IIx**. Погаснет при декодировании **DD Pro Logic IIz** (подробнее см. раздел [Прослушивание материала с использованием объемного звучания на стр. 34](#)).

**26 ADV.S.**

Этот индикатор загорается при выборе одного из режимов дополнительного объемного звучания (подробнее см. раздел [Использование дополнительного объемного звучания на стр. 35](#)).

**27 Индикаторы SIGNAL SELECT**

**DIGITAL** – Загорается, когда выбран цифровой аудиосигнал. Мигает, когда выбран цифровой аудиосигнал, а выбранный аудиовход отсутствует.

**HDMI** – Загорается, когда выбран сигнал HDMI. Мигает, когда выбран сигнал HDMI, а выбранный вход HDMI отсутствует.

**28 Индикатор Up Mix/DIMMER**

Загорается, когда для функции Up Mix задано значение **ON** ([стр. 36](#)). Также загорается, когда режим DIMMER выключен.

**29 DIR.**

Загорается, когда включен режим **DIRECT** или **PURE DIRECT** ([стр. 35](#)).

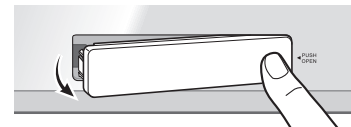
**Снятие передней крышки****Крепление передней крышки**



## Пульт ДУ

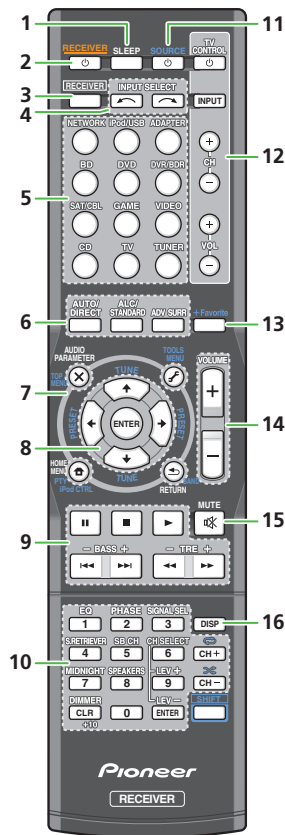

• Кнопка **SHIFT** не используется с этим ресивером.

**1 SLEEP**

Нажмите для изменения периода времени до перехода ресивера в режим ожидания (**30 min – 60 min – 90 min – Off (Выкл.)**). В любой момент можно проверить оставшееся время отключения путем однократного нажатия кнопки **SLEEP**.

**2 RECEIVER**

Используется для включения ресивера или его переключения в режим ожидания.

**3 RECEIVER**

Переключает пульт ДУ на управление ресивером (используется для выбора белых команд над кнопками с номерами (**MIDNIGHT** и т.д.)). Используется также для настройки объемного звучания ([стр. 47](#)) или параметров аудио ([стр. 37](#)).

**4 INPUT SELECT**

Используется для выбора источника для входа ([стр. 25](#)).

**5 Кнопки выбора входа**

Используется для выбора источника входа данного ресивера ([стр. 25](#)). Позволяет управлять другими компонентами с пульта дистанционного управления ([стр. 55](#)).

**6 Кнопки режимов прослушивания**

**AUTO/DIRECT** – Переключение режимов Auto surround ([стр. 34](#)) и Stream Direct ([стр. 35](#)).

**ALC/STANDARD SURR** – Нажмите для стандартного декодирования и для переключения между параметрами **Pro Logic II**, **Pro Logic IIx**, **Pro Logic IIz** и **NEO:6** и стереорежимом автоматического управления уровнем ([стр. 34](#)).

**ADV SURR** – Переключает различные режимы объемного звучания ([стр. 35](#)).

**7 Кнопки управления ресивером и компонентами**

Следующие кнопки управления могут использоваться после выбора соответствующей кнопки функции входа (**BD**, **DVD**, и т.д.).

Сначала нажмите **RECEIVER** для доступа к:

**AUDIO PARAMETER** – Используйте для доступа к аудиоопциям ([стр. 37](#)).

**HOME MENU** – Нажмите для доступа к Home Menu (главное меню) ([стр. 47](#)).

**RETURN** – Подтвердите и выйдите из текущего экрана меню.

Сначала нажмите **BD**, **DVD** или **DVR/BDR** для доступа к:

**TOP MENU** – Служит для отображения «главного» меню Blu-ray Disc/DVD.

**HOME MENU** – Отображение экрана «HOME MENU» (Главное меню).

**RETURN** – Подтвердите и выйдите из текущего экрана меню.

**MENU** – Отображение меню TOOLS (Сервис) плеера Blu-ray Disc.

Сначала нажмите **TUNER** для доступа к:

**TOOLS** – Запоминает станции для последующего вызова ([стр. 32](#)), также используется для изменения названия ([стр. 32](#)).

**BAND** – Переключение между радиодиапазонами AM, FM ST (стерео) и FM MONO ([стр. 32](#)).

**PTY** – Используется для поиска типов программ RDS ([стр. 33](#)).

Сначала нажмите **iPod/USB** для доступа к:

**iPod CTRL** – Переключение между управлением iPod и управлением ресивером ([стр. 27](#)).

**8 ↑/↓/←/→ (TUNE ↑/↓, PRESET ←/→), ENTER**

Кнопки со стрелками используются при настройке системы объемного звучания ([стр. 47](#)). Также используется для управления меню/параметрами Blu-ray Disc/DVD. Кнопки **TUNE ↑/↓** можно использовать для поиска радиочастот, а кнопки **PRESET ←/→** можно использовать для выбора запрограммированных радиостанций ([стр. 32](#)).

**9 Кнопки управления компонентами**

Основные кнопки (**▶**, **■**, и т.д.) используются для управления компонентом, предварительно выбранным с помощью кнопок функций входа.

Указанные над этими кнопками функции можно вызвать после выбора соответствующей кнопки функции входа (**BD**, **DVD** и **CD**). Эти кнопки также функционируют, как описано ниже.

Сначала нажмите **RECEIVER** для доступа к:

**BASS +/-**, **TRE +/-** – Используется для настройки низких или высоких частот.

- Эти регулировки отключаются, когда для режима звучания установлено значение **DIRECT** или **PURE DIRECT**.
- Если передний громкоговоритель установлен на **SMALL** в настройке громкоговорителей (или через автоматическую настройку MCACC) и параметр X.Over установлен выше 150 Гц, то уровень канала низкочастотного громкоговорителя будет регулироваться нажатием кнопки **BASS +/-** (стр. 48).

### 10 Цифровые кнопки и другие элементы управления компонентами

Цифровые кнопки служат для непосредственного выбора радиочастоты (стр. 32) или дорожки на диске CD, и т. д. После нажатия кнопки **RECEIVER** возможен доступ к другим кнопкам. (Например, **MIDNIGHT** и пр.)

**EQ** – Нажмите для включения/выключения настройки Acoustic Calibration EQ (стр. 35).

**PHASE** – Нажмите для включения/отключения управления фазой (стр. 36).

**SIGNAL SEL** – Нажмите для выбора сигнала аудиовхода компонента воспроизведения (стр. 25).

**S.RETRIEVER** – Нажмите для восстановления качества звучания диска CD для сжатых аудиосистем (стр. 35).

**SB CH** – Нажмите для выбора **ON**, **AUTO** или **OFF** заднего канала объемного звучания (стр. 36).

**CH SELECT** – Нажмите повторно для выбора канала, а затем при помощи кнопок **LEV +/-** отрегулируйте уровень (стр. 49).

**LEV +/-** – Используется для регулировки уровней канала.

**MIDNIGHT** – Переключение в режим Midnight (Ночной режим) или Loudness (Тонкомпенсация) (стр. 37).

**SPEAKERS** – См. [Переключение терминалов громкоговорителей на стр. 14.](#)

**DIMMER** – Уменьшает или увеличивает яркость дисплея. Имеется четыре уровня изменения яркости.

### 11 SOURCE

Эта кнопка служит для включения/выключения других компонентов, подключенных к ресиверу (стр. 55).

### 12 Кнопки TV CONTROL

Эти кнопки предназначены для управления телевизором, которому присвоена кнопка **TV**. Поэтому, если к системе подключается только один телевизор, присвойте ему кнопку **TV** (стр. 56).

○ – Используется для включения и выключения питания телевизора.

**INPUT** – Используйте для выбора входного сигнала телевизора.

**CH +/-** – Используйте для выбора каналов.

**VOL +/-** – Используйте для регулировки уровня громкости телевизора.

### 13 +Favorite

Нажмите при воспроизведении или остановке воспроизведения песни. Выбранная песня затем регистрируется в папке Favorites (стр. 41).

### 14 VOLUME +/-

Используется для установок общего уровня громкости.

### 15 MUTE

Отключение/включение звука.

### 16 DISP

Переключение дисплея данного устройства. Режим прослушивания, громкость звука, систему громкоговорителей (FSX-827)/настройку выхода предварительного усилителя (FSX-527) или имя входа можно проверить, выбрав источник входа.

- Система громкоговорителей/настройка выхода предварительного усилителя может отображаться или не отображаться, в зависимости от выбранного источника входа.

### Установка батареек

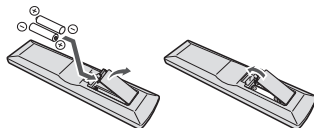

Батарейки, входящие в комплект устройства, необходимо проверить при начальных операциях; они не могут сохранять заряд в течение долгого периода времени. Рекомендуется использовать щелочные батарейки, имеющие повышенный срок службы.

### ⚠ ОСТОРОЖНО

- Неправильная установка батареек может стать причиной возникновения опасной ситуации, например, утечки внутреннего вещества или микровзрыва. Соблюдайте перечисленные ниже меры предосторожности:

- Не используйте новые батарейки вместе со старыми.
- Устанавливайте батарейки так, чтобы их положительные и отрицательные полюса располагались в соответствии с обозначениями внутри отсека для батареек.
- Батарейки одинаковой формы могут обеспечивать разное напряжение. Не используйте батарейки разного типа.
- Производите утилизацию использованных батареек в соответствии с действующими в стране или регионе государственными постановлениями или правилами по охране окружающей среды.
- Не используйте и не храните батарейки под воздействием прямых солнечных лучей или в помещении с высокой температурой, например, в автомобиле или рядом с обогревателем. Это может вызвать течь батареек, перегрев, микровзрыв или возгорание. Это также отрицательно влияет на срок службы или работоспособность батареек.

### Дальность действия пульта дистанционного управления

Эффективность работы пульта дистанционного управления может снижаться в следующих случаях:

- при наличии препятствий между пультом дистанционного управления и дистанционным датчиком ресивера;
- при попадании на дистанционный датчик устройства ярких солнечных лучей или сильного света флуоресцентной лампы;
- при расположении ресивера вблизи устройств, излучающих инфракрасные лучи;
- при одновременном управлении ресивером с помощью другого инфракрасного пульта дистанционного управления.

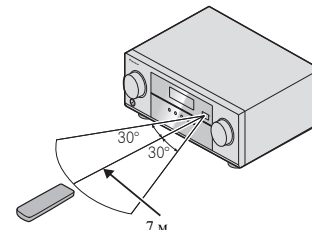

### Выбор количества громкоговорителей

Подключив левый и правый передние громкоговорители (L/R), центральный громкоговоритель (C), левый и правый громкоговорители объемного звучания (SL/SR), левый и правый задние громкоговорители объемного звучания (SBL/SBR) (или левый и правый передние верхние громкоговорители (FHL/FHR)) и низкочастотный громкоговоритель (SW), можно прослушивать до 7.1-канальной системы объемного звучания.

5.1-канальная система объемного звучания наиболее широко используется в домашних кинотеатрах. Для получения наилучшего качества объемного звучания установите громкоговорители, как показано ниже.

Акустическая система 5.1:

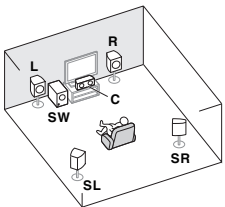

Акустическая система 6.1 (задняя):

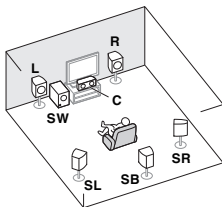

Акустическая система 7.1 (задняя):

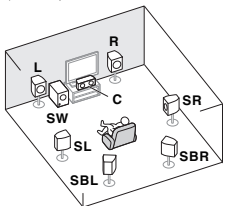

Акустическая система 7.1 (передняя верхняя):

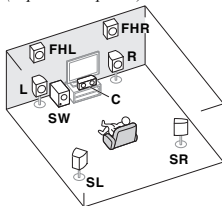

### Внимание

- Только VSX-827: Задние громкоговорители объемного звучания и передние верхние громкоговорители можно подключать одновременно. В таком случае, звук будет выводиться или с переднего верхнего громкоговорителя или с заднего громкоговорителя объемного звучания, в зависимости от того, какой громкоговоритель был выбран в настройке системы громкоговорителей (**Speaker System**) (см. [Настройка системы громкоговорителей \(Speaker System\) \(только VSX-827\) на стр. 50](#)).
- Только VSX-527: Для подключения задних громкоговорителей объемного звучания или передних верхних громкоговорителей, требуется дополнительный усилитель. Подключите дополнительный усилитель к выходам **PRE OUT SURR BACK/FRONT HEIGHT** этого устройства и подключите задние громкоговорители объемного звучания или передние верхние громкоговорители к дополнительному усилителю (см. [Подключение задних громкоговорителей объемного звучания или передних верхних громкоговорителей \(Для VSX-527\) на стр. 12](#)).

Только VSX-827: Другим способом, можно использовать громкоговорители, подключенные к терминалам громкоговорителей В, для прослушивания источника в стереофоническом режиме в другой комнате. Для прослушивания с такой настройкой ознакомьтесь с разделом [Переключение терминалов громкоговорителей на стр. 14](#).

- Вы не сможете подключить громкоговорители В, если передние верхние громкоговорители подключаются в основной зоне. Кроме того, если используются громкоговорители В, максимальным режимом воспроизведения в основной зоне будет 5.1-канальное воспроизведение. (Звук из заднего громкоговорителя объемного звучания не выводится.)



### Некоторые советы по улучшению качества звучания

Расположение громкоговорителей в комнате имеет большое влияние на качество звука. Следующие рекомендации помогут добиться оптимального звучания вашей системы.

- Лучше всего поверните громкоговорители в направлении точки прослушивания. Угол зависит от размера помещения. Для более просторных помещений используйте меньший угол.
- Порядок замены громкоговорителей, которые вы хотите подключить, см. на схеме ниже.

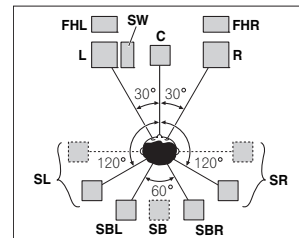

- Размещайте громкоговорители объемного звучания под углом 120° от центра. Если вы, (1) используете задний громкоговоритель объемного звучания, и, (2) не используете передние верхние громкоговорители, мы рекомендуем размещать громкоговоритель объемного звучания прямо рядом с собой.
- Если вы собираетесь подключить только один из задних громкоговорителей объемного звучания, размещайте его непосредственно позади себя.
- Если громкоговорители объемного звучания не могут устанавливаться прямо сбоку от места слушателя при использовании 7.1-канальной системы, эффект объемного звучания можно усилить, отключив функцию **Up Mix** (см. [Настройка функции Up Mix на стр. 36](#)).
- Для получения оптимального стереоэффекта расположите фронтальные громкоговорители на расстоянии 2–3 метров друг от друга и на равном удалении от телевизора.
- Если используется центральный громкоговоритель, разместите передние громкоговорители под большим углом. Если нет – под меньшим углом.
- Расположите центральный громкоговоритель под телевизором или над ним, чтобы звук центрального канала

исходил от экрана телевизора. Кроме того, центральный громкоговоритель не должен пересекать линию, образованную передним краем правого и левого фронтальных громкоговорителей.

- Объемные и задние громкоговорители объемного звучания следует устанавливать на 60–90 см выше уровня ушей и слегка наклонить вниз. Убедитесь в том, что громкоговорители не направлены навстречу друг другу. Для формата DVD-Audio громкоговорители должны находиться дальше от слушателя.
- Старайтесь не размещать громкоговорители объемного звучания дальше от слушателя, чем передние и центральные. В противном случае может произойти ослабление эффекта объемного звучания.
- Расположите левый и правый передние верхние громкоговорители непосредственно над левым и правым передними громкоговорителями на расстоянии минимум один метр.
- В случае расположения громкоговорителей около ЭЛТ-телевизора, используйте громкоговорители магнитозащищенного типа или располагайте громкоговорители на достаточном расстоянии от ЭЛТ-телевизора.
- Сабвуфер можно поместить на полу. В идеальном случае другие громкоговорители во время прослушивания должны располагаться на уровне ушей. Расположение громкоговорителей на полу (кроме сабвуфера) или закрепление их высоко на стене не рекомендуется.
- Когда низкочастотный громкоговоритель не подключается, подключите громкоговорители с возможностью воспроизведения низких частот к переднему каналу. (Низкочастотный компонент низкочастотного громкоговорителя воспроизводится от передних громкоговорителей, что может повредить громкоговорители.)
- После подключения, обязательно выполните процедуру автоматической настройки MCACC (настройка среды громкоговорителей).

См. [Автоматическая настройка объемного звучания \(MCACC\) на стр. 23](#).

### ⚠ ОСТОРОЖНО

- Все громкоговорители должны быть надежно установлены. Это не только улучшает качество звука, но и уменьшает риск повреждения или травмы в результате падения или переворачивания громкоговорителей в случае внешнего толчка (например, при землетрясении).

## Подключение громкоговорителей

Ресивер может работать с двумя стерео громкоговорителями (передние громкоговорители на рисунке), тем не менее, рекомендуется использовать по крайней мере три, а полный комплект обеспечивает наилучшее объемное звучание. Убедитесь, что правый громкоговоритель подключен к правому (R) разъему, а левый громкоговоритель – к левому (L) разъему. Также убедитесь, что положительный и отрицательный (+/-) разъемы ресивера совпадают с соответствующими разъемами громкоговорителей. Можно использовать громкоговорители с нормальным импедансом мощностью от 6 Ω до 16 Ω.

*Подключайте устройство к сети переменного тока только после завершения всех соединений.*

### Подключение проводов

- 1 Скрутите оголенные жилы провода.
- 2 Ослабьте зажим контакта и вставьте оголенный провод.
- 3 Зажмите контакт.

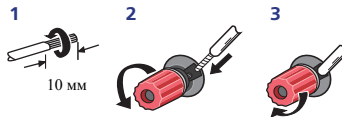

*Подсоедините провода к терминалам громкоговорителей В ресивера VSX-827, как показано ниже:*

- 1 Скрутите оголенные жилы провода.
- 2 Откройте защитные выступы и вставьте оголенный провод.
- 3 Отпустите защитные выступы.

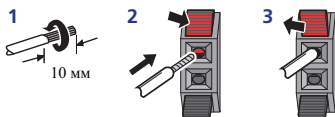

### ⚠ ОСТОРОЖНО

- На контактах громкоговорителей имеется **ОПАСНОЕ ДЛЯ ЖИЗНИ НАПРЯЖЕНИЕ**. Во избежание опасности поражения электрическим током при подключении или

отключении кабелей громкоговорителей отсоединяйте кабель питания, прежде чем прикасаться к любым неизолированным деталям.

- Оголенные концы провода громкоговорителя должны быть обязательно скручены и вставлены в контакт громкоговорителя до конца. Если любой из неизолированных проводов громкоговорителя коснется задней панели, это может вызвать отключение питания в целях безопасности.

## Подключение задних громкоговорителей объемного звучания или передних верхних громкоговорителей (Для VSX-827)

При выполнении вышеуказанных подключений, необходимо задать настройку системы громкоговорителей (Speaker System). Выберите **Surr.Back**, если подключен задний громкоговоритель объемного звучания, и **Height**, если подключен передний верхний громкоговоритель (возможна любая настройка, если не подключен ни задний громкоговоритель объемного звучания, ни передний верхний громкоговоритель) (см. [Настройка системы громкоговорителей \(Speaker System\) \(только VSX-827\) на стр. 50](#)).

- При использовании только одного заднего громкоговорителя объемного звучания, подключите его к терминалам **SURROUND BACK L (Single)**.

## Подключение задних громкоговорителей объемного звучания или передних верхних громкоговорителей (Для VSX-527)

Подключите выходы **PRE OUT SURR BACK/FRONT HEIGHT** на устройстве к дополнительному усилителю, чтобы добавить задний громкоговоритель объемного звучания или передний верхний громкоговоритель.

При выполнении вышеуказанных подключений, необходимо задать настройку выхода предварительного усилителя. Выберите **Surr.Back**, если подключен задний громкоговоритель объемного звучания, и **Height**, если подключен передний верхний громкоговоритель (возможна любая настройка, если не подключен ни задний громкоговоритель объемного звучания, ни передний верхний громкоговоритель) (см. [Настройка выхода предварительного усилителя \(только VSX-527\) на стр. 51](#)).

- Для одного громкоговорителя можно также подключать дополнительный усилитель к выходам **PRE OUT** заднего тылового канала. В этом случае подключайте усилитель только к левому (**L (Single)**) разъему.

## Схема соединений VSX-827

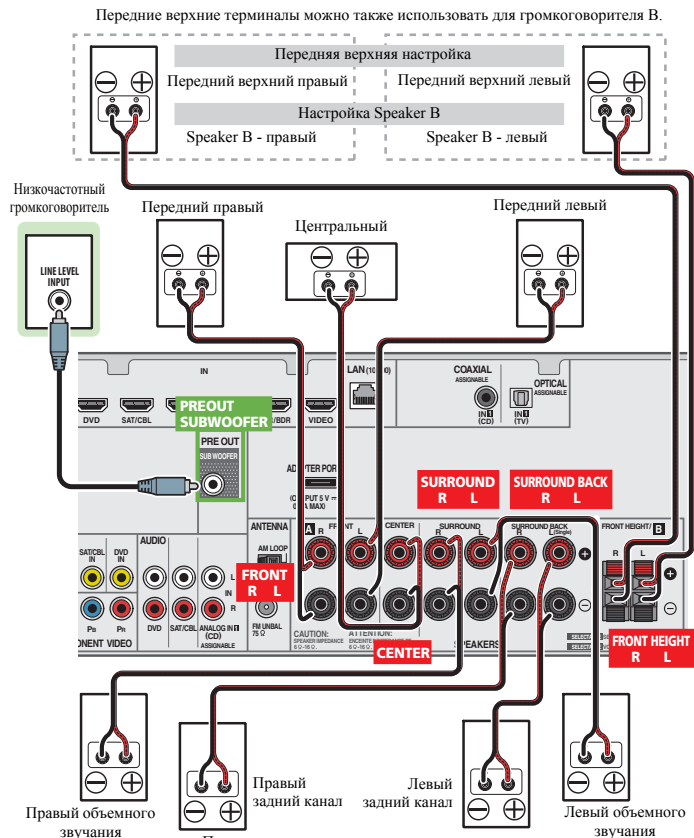

При использовании только одного заднего громкоговорителя объемного звучания, подключите его к терминалам **SURROUND BACK L (Single)**.

## Схема соединений VSX-527

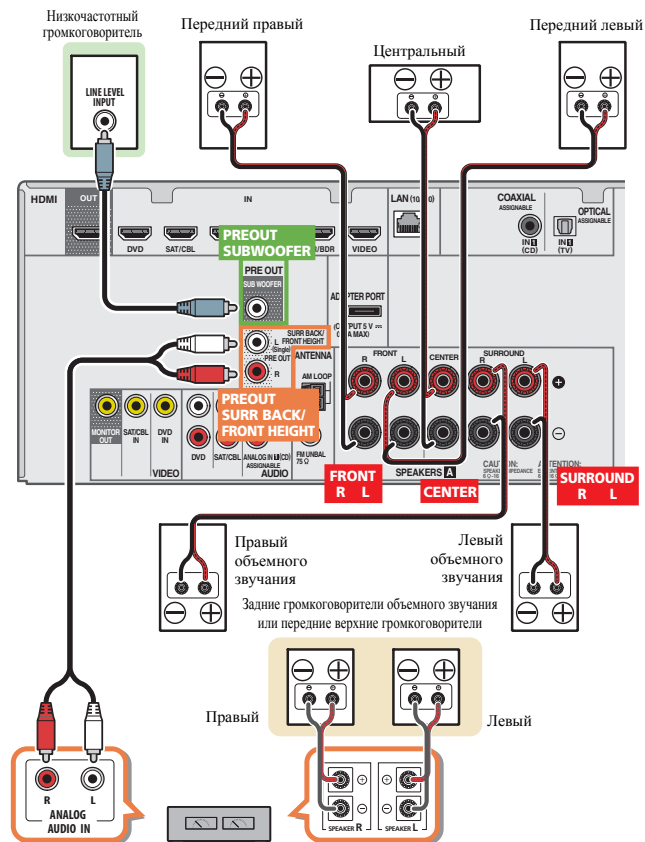

Усилитель заднего канала объемного звучания или переднего верхнего канала

### Переключение терминалов громкоговорителей

Используйте кнопку **SPEAKERS** для включения/выключения системы громкоговорителей. Если выбран **SP OFF**, не будет выхода звука из громкоговорителей, подсоединенных к данному ресиверу.

*Только VSX-827:* Если вы выбираете **Surr.Back** в [Настройка системы громкоговорителей \(Speaker System\) \(только VSX-827\) на стр. 50](#), вы можете переключаться между громкоговорителями с помощью кнопки **SPEAKERS**. Если вы выбираете **Height**, при помощи этой кнопки будут просто включаться или выключаться терминалы основных громкоговорителей. Параметры, приведенные ниже, предназначены только для настройки **Surr.Back**.

► **Используйте кнопку SPEAKERS на передней панели для выбора настройки терминала громкоговорителя.**



Нажмите повторно для выбора настройки терминала громкоговорителя:

- **SP▶A** – Звук выводится из громкоговорителей, подключенных к терминалам громкоговорителя **A** и **PRE OUT SURR BACK/FRONT HEIGHT** (*только VSX-527*) (возможно многоканальное воспроизведение).
- **SP▶B** (только VSX-827) – Звук выводится с двух громкоговорителей, подключенных к терминалам громкоговорителя **B** (возможно только стереофоническое воспроизведение).
- **SP▶AB** (только VSX-827) – Звук выводится с терминалов громкоговорителя **A**, с двух громкоговорителей, подключенных к терминалам громкоговорителя **B**, и с низкочастотного громкоговорителя. Для многоканальных источников понижающее микширование выполняется только в том случае, если выбран режим **STEREO** или **STEREO ALC** для стерео выхода с терминалов громкоговорителей **A** и **B**.
- **SP▶** – Звук через громкоговорители не выводится.

### Примечание

- *Только VSX-827:* Воспроизведение звука низкочастотным громкоговорителем зависит от настроек, описанных в разделе [Настройка громкоговорителей на стр. 48](#). Однако, если выше выбран пункт **SP▶B**, из низкочастотного громкоговорителя звук слышен не будет (канал низкочастотных эффектов не декодирован).
- Все терминалы громкоговорителей выключаются (**SP▶**) при подключении наушников. **SP▶B** можно выбрать даже при подключении наушников для VSX-827.

### Подсоединение кабелей

Не перегибайте кабели поверх устройства (как показано на рисунке). В противном случае магнитное поле, генерируемое трансформаторами этого устройства, может вызвать помехи в громкоговорителях.

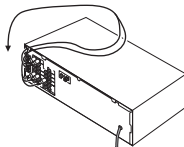

### Внимание

- Перед выполнением или изменением схем подсоединения отключите кабель питания от розетки переменного тока.
- Перед отсоединением кабеля питания переключите питание в режим ожидания.

### Кабели HDMI

Одновременно по одному кабелю могут передаваться как видео-, так и звуковые сигналы. При подключении через этот ресивер проигрывателя и телевизора, используйте для обоих подключений кабели HDMI.

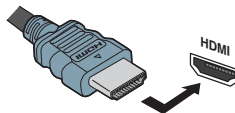

Будьте внимательны и соблюдайте правильность направления при подключении разъема.

### Примечание

- Установите для параметра HDMI в [Настройка параметров звука на стр. 37](#) значение **THRU** (THROUGH) и задайте для входного сигнала в [Выбор входного аудиосигнала на стр. 25](#) значение **HDMI**, если вы хотите получить выход звука HDMI на телевизоре (не будет слышен звук от этого ресивера).
- Если на телевизоре не появляется видеосигнал, попробуйте отрегулировать настройки разрешения используемого компонента или дисплея. Учтите, что некоторые компоненты (например, игровые видеоприставки) имеют разрешение, отображение которого невозможно. В этом случае используйте (аналоговое) композитное подключение.
- Когда через HDMI поступает видеосигнал 480i, 480p, 576i или 576p, прием многоканального звука PCM и HD-звука невозможен.

### О HDMI

При помощи подключения HDMI передаются несжатые цифровые видеосигналы, а также практически любые виды цифрового звука, с которыми совместим подключаемый компонент, включая DVD-Video, DVD-Audio, SACD, Dolby Digital Plus, Dolby TrueHD, DTS-HD Master Audio (см. ниже информацию об ограничениях), Video CD/Super VCD и CD. Данный ресивер поддерживает технологию High-Definition Multimedia Interface (HDMI®).

С помощью подключений HDMI данный ресивер поддерживает описанные ниже функции.

- Цифровая передача несжатого видео (материала, защищенного по системе HDCP (1080p/24, 1080p/60, и др.))
- Передача сигнала 3D
- Передача сигнала Deep Color
- Передача сигнала x.v.Color
- Возвратный аудиоканал
- Прием многоканальных линейных цифровых аудиосигналов PCM (192 кГц или менее) для макс. 8 каналов
- Прием следующих цифровых аудиоформатов:

– Dolby Digital, Dolby Digital Plus, DTS, аудиосигналы с высоким битрейтом (Dolby TrueHD, DTS-HD Master Audio), DVD-Audio, CD, SACD (только 2-канальный DSD), Video CD, Super VCD

- Синхронизированное управление компонентов при помощи функции **Control** по HDMI (см. [Функция Control with HDMI \(Управление по HDMI\)](#) на стр. 53).

#### Примечание

- Используйте кабель High Speed HDMI®. Если используется обычный кабель HDMI, а не кабель High Speed HDMI®, он может работать неправильно.
- Если подключается кабель HDMI со встроенным эквалайзером, он может работать неправильно.
- Передача сигналов 3D, Deep Color, x.v.Color и возвратного аудиоканала возможна только при подключении к совместимому компоненту.
- Передачи цифровых аудиосигналов в формате HDMI требуют большего времени для распознавания. По этой причине может происходить прерывание звучания во время переключения аудиоформатов или при запуске воспроизведения.
- Включение/отключение устройства, подключенного к разъему HDMI OUT этого устройства во время воспроизведения, или отсоединение/подсоединение кабеля HDMI во время воспроизведения, может вызвать помехи или прерывание звука.

Термины HDMI и HDMI High-Definition Multimedia Interface, а также логотип HDMI являются торговыми марками или зарегистрированными торговыми марками HDMI Licensing, LLC в Соединенных Штатах Америки и в других странах.

“x.v.Color” и **x.v.Color** являются торговыми марками Sony Corporation.

### Аналоговые аудиокабели

Для подключения аналоговых аудиокомпонентов используйте стереофонические аудиокабели RCA. Эти кабели имеют стандартную красную и белую маркировку, и необходимо подключить красные штекеры к разъемам R (правый), а белые – к разъемам L (левый).

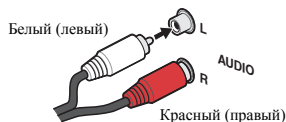

### Цифровые аудиокабели

Для подключения к данному ресиверу цифровых компонентов следует использовать имеющиеся в продаже коаксиальные цифровые аудиокабели или оптические кабели.

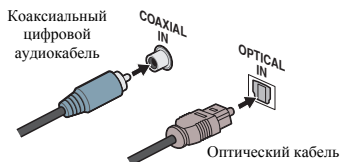

#### Примечание

- Аккуратно выполняйте подключение оптического кабеля, старайтесь не повредить защитную шторку оптического разъема.
- Обеспечьте для оптического кабеля свободно свисающую петлю. Можно повредить кабель об острые углы.
- Для коаксиального цифрового подключения также можно использовать стандартный видеокабель RCA.

### Видеокабели

#### Стандартные видеокабели RCA

Эти кабели являются наиболее распространенным типом видеокабелей и используются для подключения к разъемам композитного видео. Штекеры с желтой маркировкой отличают их от аудиокабелей.



#### Кабели компонентного видео (только VSX-827)

Наивысшее качество воспроизведения цвета от источника видеосигнала обеспечивают кабели компонентного видео. По этим кабелям передается телевизионный цветовой сигнал, разделенный на сигнал яркости (Y) и сигналы цветности (Pb и Pr). Таким образом устраняются взаимные помехи между сигналами.

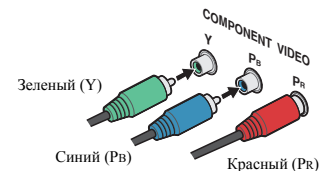

### О преобразователе видеосигнала (только VSX-827)

Преобразователь видеосигнала обеспечивает вывод всех видеисточников с терминала **HDMI OUT**.

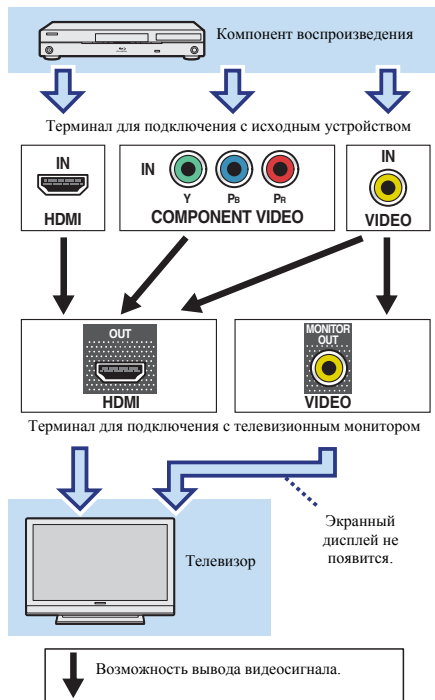

### Примечание

- Если для нескольких видеокомпонентов назначена одна и та же функция входа, преобразователь устанавливает приоритет в следующем порядке: HDMI, компонентное видео, затем композитное видео.
- Если на телевизоре не появляется видеосигнал, попробуйте отрегулировать настройки разрешения используемого компонента или дисплея. Учтите, что некоторые компоненты (например, игровые приставки) имеют разрешение, преобразование которого невозможно. В таком случае, попытайтесь переключить преобразователь видеосигнала в положение **OFF** (см. [Преобразователь видеосигнала на стр. 50](#)).
- Разрешения входного сигнала, которые можно преобразовывать от компонентного видеовхода для выхода через HDMI, составляют 480i/576i, 480p/576p, 720p и 1080i. Сигналы 1080p не могут преобразовываться.

*Данное изделие содержит технологию защиты авторских прав, защищенную патентами США и другими правами на интеллектуальную собственность, принадлежащую Roviv Corporation. Инженерный анализ и разборка запрещены.*

### Подключение видеовыходов (только VSX-527)

Данный ресивер не оборудован видеопреобразователем. Если для подключения к входному устройству используются кабели HDMI, такие же кабели нужно использовать для подключения к телевизору.

Сигналы, поступающие с аналоговых (композитных) видеовыходов устройства, не будут передаваться с терминала **HDMI OUT**.

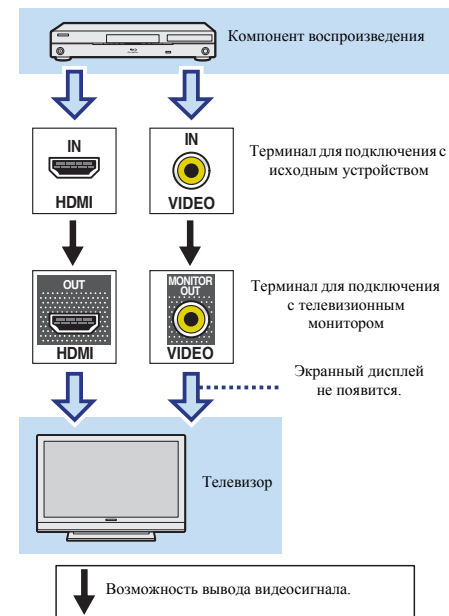





## Подключение телевизора без входа HDMI

На данном рисунке показаны подключения телевизора (без входа HDMI) и проигрывателя DVD (или другого компонента воспроизведения) к ресиверу.

- При использовании данных подключений, картинка не выводится на телевизор даже при подключении проигрывателя DVD через кабель HDMI. Подключите видеотерминал проигрывателя DVD через композитный кабель.
- Для прослушивания аудиосигнала высокой четкости на этом ресивере подсоедините кабель HDMI и используйте аналоговый видеокабель для входа видеосигнала. В зависимости от проигрывателя, может быть невозможно одновременно выводить видеосигналы через HDMI и другой видеовыход (композитный и т.д.), и может потребоваться выполнить настройки видеовыхода. Для более подробной информации, пожалуйста, изучите инструкции по эксплуатации, поставляемые с проигрывателем.

### Внимание

- Если ресивер и телевизор соединены композитным кабелем, на экране телевизора нельзя использовать функцию экранного меню (OSD), обеспечивающую отображение настроек ресивера, операций и т.д. В этом случае, следите за дисплеем передней панели ресивера при выполнении различных операций и настроек.

### Примечание

- Для прослушивания аудио с телевизора, подключенного к данному ресиверу с помощью аналоговых аудиокабелей, требуется настройка для аналогового аудио (см. [Меню назначения входов на стр. 50](#)).
- Только один компонент можно подключить как к оптическому входному терминалу, так и к коаксиальному входному терминалу. При подключении других устройств используйте другой способ подключения аудио. Для прослушивания аудио с компонента-источника, подключенного к этому ресиверу с помощью оптического или коаксиального кабеля, прежде всего, переключитесь на DVD (проигрыватель DVD) или SAT/CBL (приставка), затем используйте **RECEIVER** и **SIGNAL SEL**, чтобы выбрать аудиосигнал **01** (ОПТИЧЕСКИЙ 1) или **C1** (КОАКСИАЛЬНЫЙ 1) (см. [Выбор входного аудиосигнала на стр. 25](#)).

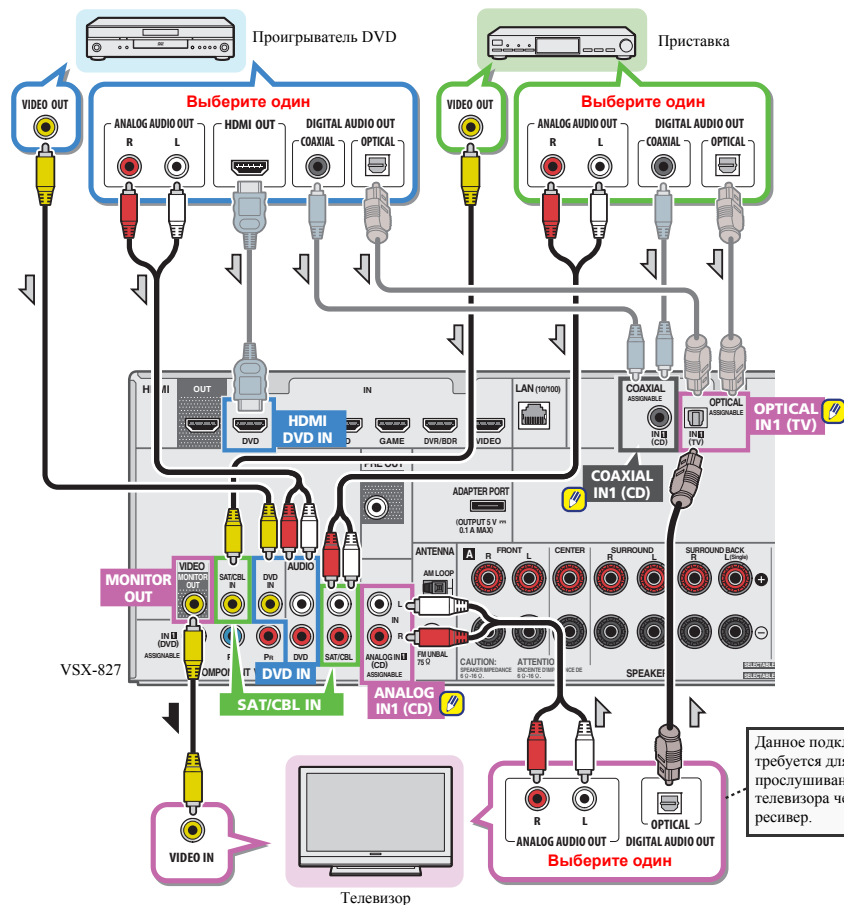

Данное подключение требуется для прослушивания звука телевизора через ресивер.



## Подключение дополнительного АДАПТЕРА Bluetooth®

Когда к аппарату подключен беспроводной АДАПТЕР Bluetooth (Pioneer Модель № AS-BT100 или AS-BT200), для прослушивания музыки по беспроводной связи можно использовать устройство с беспроводным интерфейсом Bluetooth (сотовый телефон, цифровой музыкальный плеер и т.д.).

### ▶ Подключите АДАПТЕР Bluetooth к терминалу ADAPTER PORT на задней панели.

- Инструкции по проигрыванию устройства с беспроводным интерфейсом Bluetooth, см. [Соединение \("спаривание"\) АДАПТЕРА Bluetooth и устройства с беспроводным интерфейсом Bluetooth на стр. 30.](#)

### ⚠ Внимание

- Не передвигайте ресивер с присоединенным АДАПТЕРОМ Bluetooth. Это может привести к повреждению или неисправности контакта.

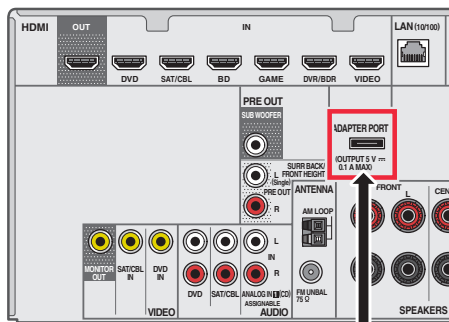

VSX-527

АДАПТЕР Bluetooth®



## Подключение к сети через интерфейс LAN

Подключив этот ресивер к сети через терминал LAN, вы сможете слушать Интернет-радиостанции. Для прослушивания Интернет-радиостанций, требуется заранее подписать контракт с ISP (провайдером Интернет услуг). При подключении таким образом можно воспроизводить аудиофайлы, сохраненные на компонентах в локальной сети, включая ваш компьютер.

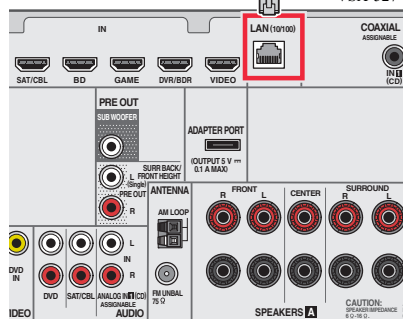
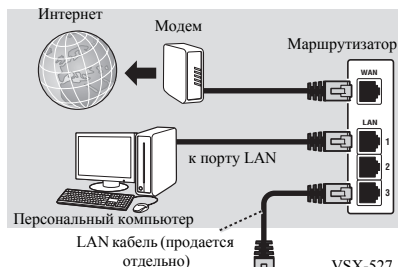

Подключите терминал LAN на данном ресивере к терминалу LAN на маршрутизаторе (с или без встроенной функции DHCP сервера) через прямой LAN кабель (CAT 5 или выше).

Включите функцию DHCP сервера маршрутизатора. В случае, если на маршрутизаторе отсутствует функция DHCP сервера, необходимо настроить сеть вручную. Подробнее, см. [Меню Network Setup на стр. 41.](#)

### 🔗 Примечание

- Обратитесь к руководству по эксплуатации имеющегося оборудования, так как подключение оборудования и способ подключения могут отличаться в зависимости от вашего Интернет-соединения.
- При использовании широкополосного доступа в Интернет требуется контракт с провайдером Интернет-услуг. Для получения более подробных сведений свяжитесь с вашим ближайшим провайдером Интернет-услуг.

## Подключение антенн

Подключите рамочную антенну AM и проволочную антенну FM, как показано ниже. Для улучшения приема и качества звука подключите внешние антенны (см. раздел [Использование внешних антенн ниже](#)).

*Использование внешних антенн ниже*.

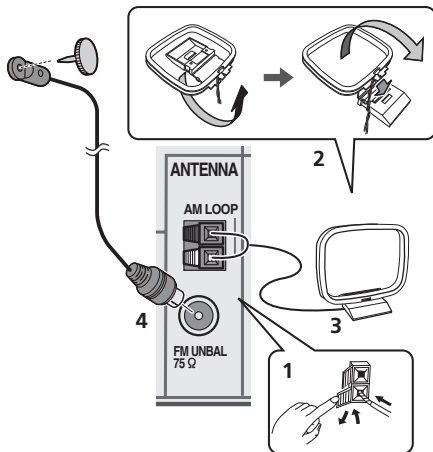

**1** Откройте защитные выступы, вставьте по одному проводу в каждый разъем до конца, затем отпустите выступы для фиксации проводов антенны AM.

**2** Прикрепите рамочную антенну AM к специальной стойке.

Чтобы прикрепить антенну к стойке, отогните стойку в направлении стрелки, затем закрепите рамочную антенну на стойке с помощью зажима.

**3** Установите антенну AM на плоскую поверхность в направлении наилучшего приема.

**4** Подключите проволочную антенну FM к разъему антенны FM.

Чтобы улучшить прием, полностью вытяните проволочную антенну FM и прикрепите ее к стене или дверной раме. Не допускайте, чтобы антенна свешивалась или спутывалась.

## Использование внешних антенн

### Улучшение качества приема FM

Для подключения внешней FM-антенны используйте PAL-соединитель (приобретается отдельно).

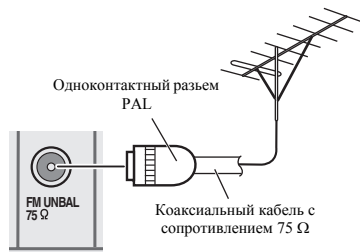

### Улучшение качества приема AM

Подсоедините провод в виниловой изоляции длиной от 5 м до 6 м к гнезду AM антенны, не отсоединяя прилагаемую рамочную антенну AM.

Для наилучшего качества приема подвесьте ее горизонтально на улице.

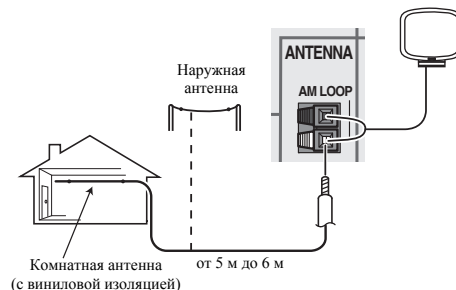

## Подключение устройства USB

Можно проигрывать файлы аудио и фотографий, подключая устройства USB к этому ресиверу.

- ▶ Переключите ресивер в режим ожидания, затем подключите устройство USB к терминалу USB на передней панели данного ресивера.
- Данный ресивер не поддерживает USB концентратор.
- По инструкциям по воспроизведению устройства USB, см. [Воспроизведение устройства USB на стр. 28](#).

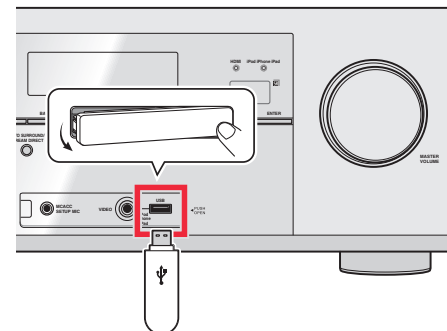

Запоминающее устройство большой емкости USB

## Подключение iPod

Данный ресивер имеет специальный терминал для подключения iPod, который позволяет управлять воспроизведением аудиоматериала на iPod с помощью органов управления данного ресивера.

► **Переключите ресивер в режим ожидания и затем с помощью кабеля iPod подключите iPod к терминалу iPod iPhone iPad USB на передней панели данного ресивера.**

- Только VSX-527: Кабель iPod не входит в комплект поставки данного ресивера. Дополнительный кабель iPod от Pioneer продается отдельно под номером L308102013030-П. Обратитесь в службу техподдержки Pioneer за дальнейшей информацией по приобретению дополнительного кабеля iPod.
- Кабель, входящий в комплект iPod, можно также использовать для подключения iPod. Подключите терминал iPod к терминалу **iPod iPhone iPad USB** на ресивере. С помощью этого подключения невозможно просматривать видеофайлы и изображения на iPod.
- Также прочитайте о подключении кабелей в инструкции по эксплуатации iPod.
- По инструкциям по воспроизведению iPod, см. [Воспроизведение iPod на стр. 27](#).

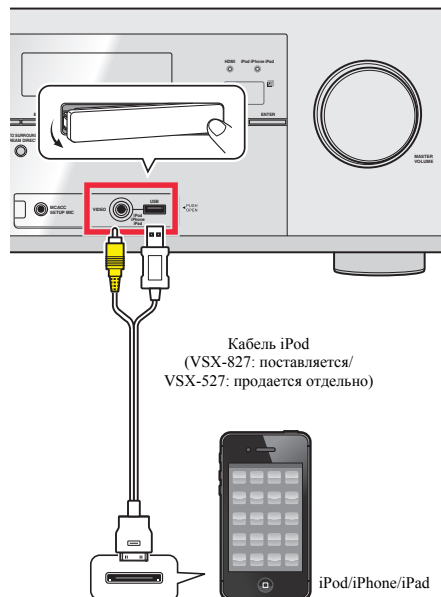

## Подключение ресивера к электророзетке

Включайте вилку в сеть только после подключения к ресиверу всех устройств (включая громкоговорители).

### ⚠ ОСТОРОЖНО

- Держите кабель питания за вилку. Вынимая вилку из электророзетки, никогда не тяните за сам кабель, никогда не дотрагивайтесь до кабеля питания влажными руками, так как это может стать причиной короткого замыкания и поражения электрическим током. Не ставьте на кабель питания устройство, мебель или другие предметы и не зажимайте его каким-либо иным образом. Запрещается завязывать узлы на кабеле питания или связывать его с другими кабелями. Кабели питания следует прокладывать в таких местах, где возможность наступить на них будет маловероятной. Поврежденный кабель питания может стать причиной возгорания или поражения электрическим током. Периодически проверяйте кабель питания. Если кабель питания поврежден, обратитесь за сменным кабелем в ближайший уполномоченный независимый сервис-центр Pioneer.
- Используйте только кабель питания, входящий в комплект поставки данного устройства.
- Используйте прилагаемый кабель питания только по его прямому назначению, как описано ниже.
- Когда ресивер не используется (например, во время отпуска), его следует отключать от питания, вынув вилку из розетки электросети.

### 📌 Примечание

- После подключения данного ресивера к розетке переменного тока, запускается процесс инициализации HDMI, занимающий от 2 до 10 секунд. Во время данного процесса, любые операции недоступны. Во время данного процесса, на дисплее передней панели мигает индикатор **HDMI**, и данный ресивер можно использовать только после остановки мигания. Данный процесс можно пропустить, установив функцию **Control** по HDMI на **OFF**. Подробнее о функции **Control** по HDMI, см. [HDMI Setup на стр. 53](#).

**1** Вставьте разъем кабеля питания, входящего в комплект поставки, в гнездо AC IN на задней панели ресивера.

**2** Вилку кабеля питания вставьте в розетку электросети.

### Отмена функции Auto Power Down (автоматическое отключение питания)

• Если данный ресивер не используется в течение нескольких часов, произойдет автоматическое отключение питания. Таймер автоматического отключения питания по заводским настройкам установлен на шесть часов, и настройку времени можно изменить или можно совсем выключить функцию отключения питания. Подробнее, см. [Меню Auto Power Down \(автоматическое отключение питания\) на стр. 52.](#)

### Отмена режима демонстрации дисплея

Когда ресивер не работает, дисплей на передней панели показывает различную информацию (режим демонстрации дисплея).

Вы можете отключить режим демонстрации дисплея. Подробнее, см. [Меню FL Demo Mode \(режим демонстрации\) на стр. 52.](#)

- Режим демонстрации отменяется автоматически, когда выполняется автоматическая настройка MCACC (см. ниже).

### Автоматическая настройка объемного звучания (MCACC)

Автоматическая настройка многоканальной акустической калибровки (MCACC) определяет акустические характеристики помещения, предназначенного для прослушивания, с учетом внешних шумов, размера громкоговорителей и расстояния до них и измеряет как задержку, так и уровень сигнала в канале. С ее помощью ресивер получает информацию от ряда тестовых звуковых сигналов и на ее основе выбирает оптимальные параметры громкоговорителей и коррекции сигнала, наиболее подходящие для конкретного помещения.

#### **ОСТОРОЖНО**

- Тестовые сигналы, издаваемые системой автоматической настройки MCACC, имеют высокую громкость.

#### **Внимание**

- Экранное меню не появится, если подключение к вашему телевизору выполнено с помощью композитного выхода.

Используйте подключение HDMI для автоматической настройки MCACC.

- При использовании автоматической настройки MCACC все предыдущие заданные параметры громкоговорителей стираются.
- Перед использованием автоматической настройки MCACC в качестве источника входа не должен выбираться вход **NETRADIO, M.SERVER, FAVORITE, iPod/USB** или **ADAPTER**.
- *Только VSX-827:* Если подключены и задний громкоговоритель объемного звучания и передний верхний громкоговоритель, выполните автоматическую настройку MCACC дважды: один раз при настройке системы громкоговорителей (Speaker System) на **Surr.Back** и другой раз при настройке системы громкоговорителей на **Height**. (Нет необходимости выполнять автоматическую настройку MCACC всякий раз, когда изменяется настройка Speaker System.)
- *Только VSX-527:* Если подключены задний громкоговоритель объемного звучания или передний верхний громкоговоритель, проверьте, правильно ли задана настройка выхода предварительного усилителя перед выполнением автоматической настройки MCACC (см. [стр. 51](#)). (Здесь приводится объяснение с помощью экрана дисплея по подключению заднего громкоговорителя объемного звучания.)

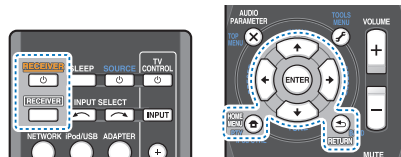

- 1** Включите ресивер и используемый телевизор.
- 2** Переключите вход телевизора на вход, с помощью которого данный ресивер подключается к телевизору через соответствующий кабель HDMI.
- 3** Подключите микрофон в гнездо MCACC SETUP MIC на передней панели.  
Проверьте, нет ли препятствий между громкоговорителями и микрофоном.

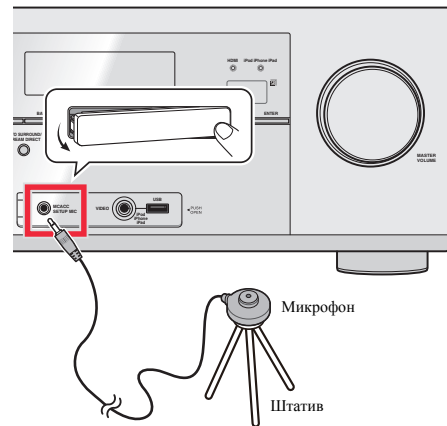

Если у вас есть штатив, используйте его для установки микрофона приблизительно на уровне уха в обычной точке прослушивания. Иначе установите микрофон на уровне уха, используя стол или стул.

### 4 Нажмите кнопку **RECEIVER (РЕСИВЕР)** на пульте дистанционного управления, после чего нажмите кнопку **HOME MENU**.

На телевизоре появляется «Home Menu» (главное меню). Для перехода между экранами и выделения пунктов меню используйте кнопки **↑/↓/←/→** и **ENTER** на пульте дистанционного управления. Нажмите кнопку **RETURN (ВОЗВРАТ)** для выхода из текущего меню.

- Нажмите **HOME MENU** в любой момент для выхода из «Home Menu» (главного меню). При отмене автоматической настройки MCACC в любое время ресивер автоматически выйдет из текущего экрана без изменения настроек.
- Если в течение трех минут не осуществляются никакие действия, автоматически запускается экранная заставка.

## 5 Выберите «Auto MCACC» в «Home Menu» (главное меню), затем нажмите ENTER.

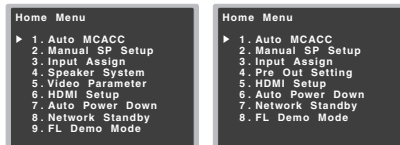

VSX-827

VSX-527

- **Mic In!** мигает, если микрофон не подключен к гнезду MCACC SETUP MIC.

После нажатия кнопки **ENTER** старайтесь соблюдать тишину. Система сгенерирует ряд тестовых звуковых сигналов, чтобы определить уровень внешних шумов.

## 6 Следуйте инструкциям, отображаемым на экране.

- Убедитесь в том, что микрофон подключен.
- Проверьте, что сабвуфер включен и что громкость звука включена.
- При использовании задних громкоговорителей объемного звучания или передних верхних громкоговорителей, включите питание усилителя, к которому подключены задние громкоговорители объемного звучания или передние верхние громкоговорители, и отрегулируйте желаемый уровень воспроизведения звука.
- Информацию о фоновых шумах и других возможных помехах см. ниже.

## 7 Для завершения дождитесь тестовых звуковых сигналов.

Когда ресивер издает тестовые звуковые сигналы, чтобы определить, какие громкоговорители установлены в системе, на экране отображается сообщение о состоянии. Во время звучания этих сигналов старайтесь соблюдать тишину.

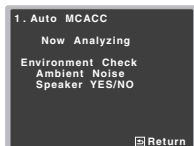

- Для обеспечения правильности настроек громкоговорителей не регулируйте громкость во время тестовых звуковых сигналов.

## 8 Подтвердите конфигурацию громкоговорителей.

Конфигурация, показанная на экране, должна соответствовать фактическому набору громкоговорителей.

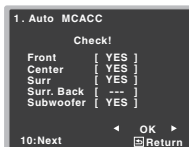

- В случае появления сообщений об ошибках (таких как **Too much ambient noise** (Слишком высокий уровень фоновых шумов)), выберите **RETRY** после проверки фоновых шумов (см. [Проблемы при использовании автоматической настройки MCACC ниже](#)).

Если конфигурация громкоговорителей отображается неправильно, используйте кнопки  $\uparrow/\downarrow$ , чтобы выбрать громкоговоритель, и  $\leftarrow/\rightarrow$ , чтобы изменить настройку. По окончании перейдите к следующему пункту.

Возникновение сообщения об ошибке (**ERR**) в правом столбце может означать неполадку в подключении громкоговорителя. Если неполадка не устраняется при выборе пункта **RETRY**, отключите питание и проверьте подключение громкоговорителей.

## 9 Убедитесь в том, что выбран пункт «OK», затем нажмите ENTER.

Если в шаге 8 не выполняли действия в течение 10 секунд и не нажимать кнопку **ENTER** в шаге 9, автоматическая настройка MCACC начнется автоматически, как показано ниже.

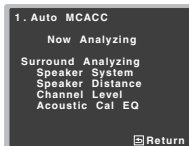

Когда ресивер издает дополнительные тестовые звуковые сигналы, чтобы определить оптимальные настройки уровня громкости каналов ресивера, расстояния до громкоговорителей и эквалайзера акустической калибровки, на экране отображается сообщение о состоянии.

Во время звучания этих сигналов также старайтесь соблюдать тишину. Это может занять от 1 до 3 минут.

## 10 Автоматическая настройка многоканальной акустической калибровки (MCACC) завершена! Вы возвращаетесь в «Home Menu» (главное меню).

Параметры автоматической настройки MCACC должны обеспечивать превосходное объемное звучание системы, но эти параметры также можно настроить вручную с помощью «Home Menu» (главного меню) (см. начиная со [стр. 47](#)).

### Примечание

- Иногда для одинаковых громкоговорителей с диаметром динамика около 12 см настройка задает разные размеры. Исправить этот параметр можно вручную, руководствуясь указаниями раздела [Настройка громкоговорителей на стр. 48](#).
- Настройка расстояния до низкочастотного громкоговорителя может быть больше фактического расстояния от точки прослушивания. Эта настройка должна быть точной (с учетом задержки и характеристик помещения) и обычно не требует изменения.

## Проблемы при использовании автоматической настройки MCACC

Если условия помещения не подходят для автоматической настройки MCACC (слишком сильные фоновые шумы, эхо от стен, препятствия, заслоняющие громкоговорители от микрофона), результаты настройки могут быть неверными. Проверьте, не влияют ли на эти условия бытовые приборы (кондиционер, холодильник, вентилятор и т.д.), и при необходимости отключите их. Если на дисплее передней панели отображаются какие-либо инструкции, выполняйте их.

- Некоторые старые модели телевизоров могут создавать помехи микрофону. В этом случае выключите телевизор во время выполнения автоматической настройки MCACC.



## Воспроизведение источника

В данном разделе приведены основные инструкции по воспроизведению источника (например, диска DVD) с помощью системы домашнего кинотеатра.

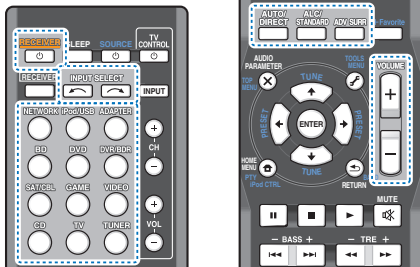

### 1 Включите компоненты системы и ресивер.

Сначала включите аппаратуру для воспроизведения (например, проигрыватель DVD), используемый телевизор и низкочастотный громкоговоритель (если имеется), затем - ресивер (нажмите **RECEIVER**).

- Убедитесь, что установочный микрофон отсоединен.

### 2 Переключите вход телевизора на вход для подключения к данному ресиверу.

Например, при подключении данного ресивера к гнездам **VIDEO** на телевизоре, убедитесь, что выбран вход **VIDEO**.

### 3 Нажмите кнопки функций входа для выбора функции входа, которую требуется воспроизвести.

- Вход ресивера будет переключаться, и можно будет работать с другими компонентами с помощью пульта ДУ. Для управления ресивером, сначала нажмите **RECEIVER** на пульте ДУ, затем нажмите соответствующую кнопку для управления.

- Входной источник также можно выбрать с помощью кнопок **INPUT SELECT** на пульте ДУ или с помощью регулятора на передней панели **INPUT SELECTOR**. В таком случае, с помощью пульта ДУ невозможно переключать рабочие режимы.

Если выбран нужный источник входа, но отсутствует звук, выберите входной аудиосигнал для воспроизведения (см. [Выбор входного аудиосигнала ниже](#)).

## 4 Нажмите AUTO/DIRECT для выбора пункта «AUTO SURROUND» и начните воспроизведение источника.

Если воспроизводится диск DVD с объемным звучанием в формате Dolby Digital или DTS, с подключением цифрового аудио, звучание должно быть объемным. Если воспроизводится стереофонический источник, или если выполняется подключение аналогового аудио, в режиме прослушивания по умолчанию звук будет воспроизводиться через передние правый и левый громкоговорители.

На дисплее передней панели можно проверить, правильно ли выполняется воспроизведение объемного звучания.

При использовании заднего громкоговорителя объемного звучания, при воспроизведении сигналов Dolby Digital отображается **DOD+PLIX**, и при воспроизведении 5.1-канальных сигналов DTS отображается **DTS+NEO:6**.

Если задний громкоговоритель объемного звучания не используется, при воспроизведении сигналов Dolby Digital отображается **DOD**.

Если информация на дисплее не соответствует входному сигналу и режиму прослушивания, проверьте подключения и настройки.

### Примечание

- Возможно, потребуется проверить настройки цифрового аудиовыхода на проигрывателе DVD или цифровом спутниковом ресивере. Он должен быть установлен на вывод аудиосигнала в формате Dolby Digital, DTS и 88,2 кГц / 96 кГц PCM (2-канальный), а если имеется параметр MPEG audio, выберите конвертирование сигнала MPEG audio в формат PCM.

- В зависимости от проигрывателя DVD или воспроизводимых дисков может выводиться только 2-канальное цифровое стереофоническое и аналоговое звучание. В этом случае, если требуется получить многоканальный объемный звук, ресивер необходимо установить в режим многоканального прослушивания.

## 5 Для регулировки уровня громкости используйте регулятор VOLUME +/-.

Выключите звук громкоговорителей телевизора, чтобы все звуковые сигналы выводились через громкоговорители, подключенные к данному ресиверу.

## Выбор входного аудиосигнала

Входной аудиосигнал можно выбрать для каждого входного источника. Как только он установлен, будет использоваться выбранный аудиовход каждый раз, когда выбирается входной источник с помощью кнопок функций входа.

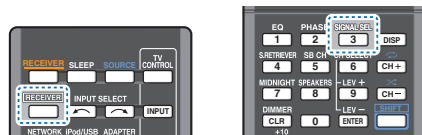

### ▶ Нажмите RECEIVER, затем нажмите SIGNAL SEL, чтобы выбрать входной аудиосигнал, соответствующий сигналу компонента-источника.

При каждом нажатии параметры выбираются в следующем порядке:

- **H** – Выбирается сигнал HDMI. Значение **H** можно выбрать для входа **BD, DVD, SAT/CBL, DVR/BDR, VIDEO** или **GAME**. Для других входов выбрать **H** нельзя.
  - Если параметр **HDMI** в [Настройка параметров звука на стр. 37](#) установлен как **THRU**, звук будет проходить через телевизор, а не через ресивер.
- **A** – Выбираются аналоговые входы.
- **C1/O1** – Выбирается цифровой вход. Для **C1** выбирается вход коаксиальный 1, а для **O1** выбирается аудиовход оптический 1.

Когда выбрано значение **H (HDMI)** или **C1/O1** (цифровой), а выбранный аудиовход отсутствует, автоматически выбирается значение **A** (аналоговый).

#### Примечание

- Входы **BD, DVR/BDR, VIDEO** и **GAME** устанавливаются на **H (HDMI)**. Его изменить нельзя.
- Для входа **TV**, можно выбрать только **A** (аналоговый) или **C1/O1** (цифровой). Однако, если параметр **ARC в HDMI Setup** (Настройка HDMI) установлен на **ON**, вход устанавливается на **H (HDMI)** и не может быть изменен.
- При установке на **H (HDMI)** или **C1/O1** (цифровой), при входном сигнале в формате Dolby Digital загорается индикатор **DD**, а при входном сигнале DTS загорается индикатор **DTS**.
- Если выбран параметр **H (HDMI)**, не работают индикаторы **A** и **DIGITAL** (см. [стр. 8](#)).
- Если выбран цифровой вход (оптический или коаксиальный), данный ресивер может воспроизводить только цифровые сигналы форматов Dolby Digital, PCM (от 32 кГц до 96 кГц) и DTS (включая 24-битный DTS 96 кГц). Совместимыми сигналами через терминалы HDMI являются: Dolby Digital, DTS, SACD (только 2-канальный DSD), PCM (от 32 кГц до 192 кГц), Dolby TrueHD, Dolby Digital Plus, DTS-EXPRESS, DTS-HD Master Audio и DVD Audio (включая 192 кГц). Для других форматов цифрового сигнала установите на **A** (аналоговый).
- При воспроизведении аналогового сигнала с помощью проигрывателей лазерных или компакт-дисков, поддерживающих систему DTS, могут возникнуть цифровые помехи. Для предотвращения возникновения помех выполните соответствующие цифровые подключения ([стр. 15](#)) и установите в качестве входного сигнала значение **C1/O1** (цифровой).
- На некоторых проигрывателях DVD сигналы DTS не выводятся. Для получения подробных сведений см. инструкцию по эксплуатации, прилагаемую к проигрывателю DVD.

#### Совет

- Чтобы получить изображение и/или звук от устройств, подключенных к каждому терминалу, выберите вход, выполнив следующие действия.

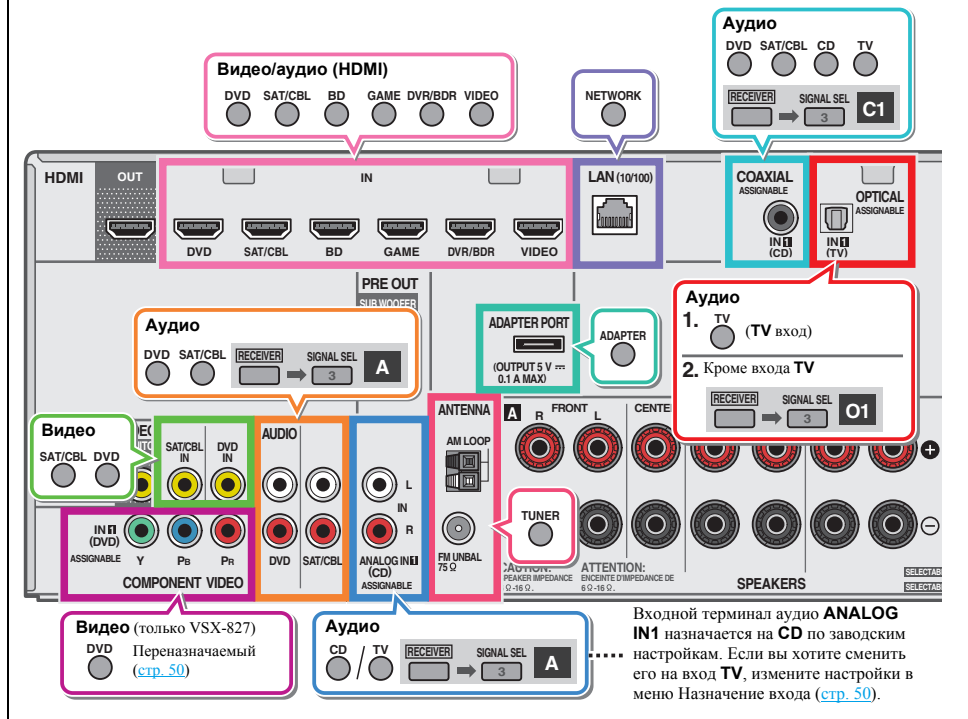

## Воспроизведение iPod

Данный ресивер имеет терминал **iPod iPhone iPad USB**, который позволяет управлять воспроизведением аудиоматериала на iPod с помощью органов управления данного ресивера.

### Внимание

- Pioneer при любых обстоятельствах не несет ответственности за прямые и косвенные убытки, возникшие вследствие неудобств и утраты записанного материала, возникшей из-за неисправности iPod.
- Для завершения загрузки требуется около одной минуты после включения питания.

### Примечание

- Данный ресивер совместим с аудио и видеосигналами iPod nano 3G/4G/5G/6G (только аудиосигналы для iPod nano 6G), iPod touch 1G/2G/3G/4G, iPhone, iPhone 3G, iPhone 3GS, iPhone 4, iPhone 4S, iPad и iPad 2. Однако для некоторых функций некоторые функции могут быть ограничены.
- Этот ресивер был разработан и протестирован для версии программного обеспечения iPod/iPhone/iPad, указанной на веб-сайте Pioneer (<http://pioneer.jp/homeav/support/ios/eu/>).
- Установка на ваш iPod/iPhone/iPad версии программного обеспечения, отличных от указанных на веб-сайте Pioneer, может быть неудачной из-за несовместимости с данным ресивером.
- iPod, iPhone и iPad лицензированы для воспроизведения незащищенных авторскими правами материалов или материалов, на которые владелец имеет легальное разрешение для воспроизведения.
- Такие функции, как эквалайзер не могут управляться с ресивера, поэтому перед подключением рекомендуется отключать эквалайзер.

## 1 Включите ресивер и используемый телевизор.

См. [Подключение iPod на стр. 22](#).

## 2 Переключите вход телевизора таким образом, чтобы он подключался к ресиверу.

- Переключите вход телевизора на вход, с помощью которого данный ресивер подключается к телевизору через соответствующий кабель HDMI.

## 3 Нажмите iPod/USB, чтобы переключить ресивер на вход iPod/USB.

Когда на дисплее появляются названия папок и файлов, можно воспроизводить музыку с iPod.

- Если после нажатия iPod/USB на дисплее появляется надпись **NO DEVICE**, попробуйте выключить ресивер и подключить к нему iPod заново.
- При подключении к данному ресиверу, органы управления iPod становятся недействительными.

## Воспроизведение файлов, сохраненных на iPod

Для выбора песен на iPod можно воспользоваться преимуществами экранного меню телевизора, подключенного к ресиверу.

- Учтите, что нелатинские буквы в названиях будут отображаться как «#».
- Эта функция недоступна для фотографий и видеороликов, записанных в iPod.

## Поиск материала для воспроизведения

При подключении iPod к ресиверу можно напрямую выбирать песни, хранящиеся в iPod, по спискам воспроизведения, исполнителю, названию альбома, песни, жанру или композитору, также, как и непосредственно на iPod.

## 1 С помощью ↑/↓ выберите категорию, затем нажмите ENTER для пролистывания этой категории.

- Чтобы в любое время вернуться на предыдущий уровень меню, нажмите **RETURN**.

## 2 Используйте ↑/↓ для пролистывания выбранной категории (напр., albums (альбомы)).

- Используйте кнопки ←/→ для перехода на предыдущий или следующий уровень.

## 3 Продолжайте пролистывание до тех пор, пока не будет выбрана программа, которую необходимо воспроизвести, затем нажмите ► для запуска воспроизведения.

### Совет

- Если вы находитесь в категории песен, для начала воспроизведения можно нажать кнопку **ENTER**.

- Можно воспроизвести все песни определенной категории, выбрав пункт **All (Все)** в начале списка каждой категории. Например, можно воспроизвести все песни определенного исполнителя.

## Основные органы управления воспроизведением

Кнопки пульта ДУ этого ресивера можно использовать для основного воспроизведения файлов, записанных на iPod.

- Нажмите **iPod/USB** для переключения пульта ДУ в режим управления iPod/USB.

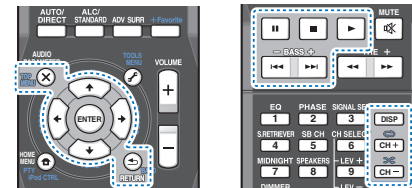

## Просмотр фотографий и видеоконтента

Для просмотра фотографий и видео на iPod необходимо использовать элементы управления iPod, поскольку управление видео с этого ресивера невозможно.

### Внимание

- *Только V/SX-527:*
  - Для воспроизведения на ресивере изображений или видеофайлов на iPod требуется кабель iPod, продаваемый отдельно.
  - Для просмотра фотографий и воспроизведения видео на iPod необходимо подключить комбинированный разъем **MONITOR OUT** к телевизору. Фотографии и видеоконтент не появятся, если подключение к вашему телевизору выполнено с помощью выхода HDMI.
- Фотографии и видеоконтент iPod можно просматривать, только когда iPod подключен к входу **iPod VIDEO** на передней панели.
- Эту функцию можно использовать только на моделях iPod с видеовыходом.

## 1 Нажмите iPod CTRL для переключения на элементы управления iPod для просмотра фотографий и видео.

Во время просмотра видео iPod или просмотра фотографий элементы управления ресивера действовать не будут.

## 2 После окончания просмотра еще раз нажмите iPod CTRL, чтобы переключиться обратно на элементы управления ресивера.

### Совет

- Измените вход ресивера на iPod с одной попытки, нажав кнопку iPod iPhone iPad DIRECT CONTROL на передней панели, чтобы включить управление с iPod.

## Воспроизведение устройства USB

Файлы можно воспроизводить от интерфейса USB в передней части данного ресивера.

### Внимание

- Компания Pioneer не может гарантировать совместимость (управление и/или мощность шины) со всеми запоминающими устройствами USB и не несет ответственности за возможную данных, при подключении к этому ресиверу.
- Для завершения загрузки требуется около одной минуты после включения питания.

### Примечание

- К совместимым с USB устройствам относятся внешние магнитные жесткие диски, портативные элементы флэш-памяти (особенно мобильные накопители) и цифровые аудиопроигрыватели (проигрыватели MP3) формата FAT16/32.
- Данный ресивер не может воспроизводить аудиофайлы, защищенные авторскими правами.
- При наличии больших объемов данных ресиверу может понадобиться больше времени для чтения содержимого устройства USB.
- Если невозможно воспроизвести выбранный файл, данный ресивер автоматически пропускает его и начинает воспроизведение следующего файла.

- Если текущий воспроизводимый файл не имеет названия, вместо него на экранном дисплее отображается имя файла; при отсутствии названия альбома или имени исполнителя, отображается пустая строка.
- При отсоединении устройства с интерфейсом USB убедитесь в том, что ресивер находится в режиме ожидания.

## 1 Включите ресивер и используемый телевизор.

См. [Подключение устройства USB на стр. 21](#).

## 2 Переключите вход телевизора таким образом, чтобы он подключался к ресиверу.

- Переключите вход телевизора на вход, с помощью которого данный ресивер подключается к телевизору через соответствующий кабель HDMI.

## 3 Нажмите iPod/USB на пульте ДУ для переключения ресивера на вход iPod/USB.

Когда на дисплее появляются названия папок и файлов, можно выполнять воспроизведение с устройства USB.

Если на дисплее появляется сообщение об ошибке **USB Error**, попробуйте выполнить следующее:

- Выключите ресивер, затем включите снова.
- Заново подсоедините устройство USB к выключенному ресиверу.
- Выберите другой источник входа (например, BD), затем снова переключите на iPod/USB.
- Для питания устройства USB используйте специальный сетевой адаптер (прилагаемый к данному устройству).

Если это не является решением проблемы, скорее всего используемое устройство USB несовместимо.

## Воспроизведение аудиофайлов, сохраненных на устройстве памяти USB

Максимальное количество уровней, которое можно выбрать в шаге 1 (ниже), равно 9.

- Учтите, что нелатинские символы в списке воспроизведения отображаются как «#».

## 1 С помощью ↑/↓ выберите папку, затем нажмите ENTER для перелистывания той папки.

- Чтобы в любое время вернуться на предыдущий уровень меню, нажмите RETURN.

## 2 Продолжайте пролистывание до тех пор, пока не будет выбрана программа, которую необходимо воспроизвести, затем нажмите ► для запуска воспроизведения.

### Основные органы управления воспроизведением

Кнопки пульта ДУ этого ресивера можно использовать для основного воспроизведения файлов, сохраненных на устройствах USB.

- Нажмите iPod/USB для переключения пульта ДУ в режим управления iPod/USB.

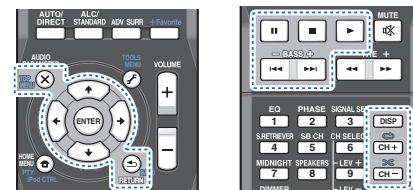

## Воспроизведение файлов фотографий, сохраненных на устройстве памяти USB

### 1 С помощью ↑/↓ выберите папку, затем нажмите ENTER для перелистывания той папки.

- Для файлов высокого разрешения может потребоваться некоторое время, чтобы появилась фотография.
- Чтобы в любое время вернуться на предыдущий уровень меню, нажмите RETURN.

### 2 Продолжайте пролистывание до тех пор, пока не будет выбрана программа, которую необходимо воспроизвести, затем нажмите ► для запуска воспроизведения.

Выбранный материал отображается во весь экран и запускается показ слайдов.

## Основные органы управления воспроизведением

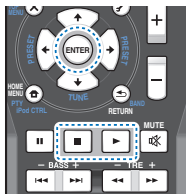

**ENTER, ►** – Запуск отображения фотографий или запуск показа слайдов.

■ – Остановка проигрывателя и возврат на предыдущее меню.

### Совет

- Во время прослушивания музыкальных файлов можно воспроизводить файлы фотографий в режиме показа слайдов, возвращаясь к отображению списка папок/файлов во время воспроизведения музыкального файла на устройстве USB, с последующим воспроизведением файлов фотографий.

## О воспроизводимых форматах файлов

Функция USB данного ресивера поддерживает следующие форматы файлов. Помните, что некоторые форматы файлов недоступны для воспроизведения, хотя они отмечены как воспроизводимые форматы файлов.

## Музыкальные файлы

Расширение Поток	
MP3 (MPEG-1 Audio Layer 3)	
.mp3 <sup>a</sup>	Частота дискретизации 32 кГц, 44,1 кГц, 48 кГц
	Разрядность 16 бит
	Канал 2-кан.
	Битрейт 8 кб/сек до 320 кб/сек
	VBR/CBR Поддерживается/Поддерживается

WAV (LPCM)	
.wav	Частота дискретизации 32 кГц, 44,1 кГц, 48 кГц, 88,2 кГц, 96 кГц, 176,4 кГц, 192 кГц
	Разрядность 16 бит, 24 бит
	Канал 2-кан.

WMA (WMA2/7/8/9)	
.wma <sup>b</sup>	Частота дискретизации 32 кГц, 44,1 кГц, 48 кГц
	Разрядность 16 бит
	Канал 2-кан.
	Битрейт 5 кб/сек до 320 кб/сек
	VBR/CBR Поддерживается/Поддерживается

AAC (MPEG-4 AAC LC, MPEG-4 HE AAC (aacPlus v1/2))	
.m4a <sup>c</sup>	Частота дискретизации 32 кГц, 44,1 кГц, 48 кГц
.aac	Разрядность 16 бит
.3gp	Канал 2-кан.
.3g2	Битрейт 16 кб/сек до 320 кб/сек
	VBR/CBR Поддерживается/Поддерживается

FLAC	
.flac <sup>d</sup>	Частота дискретизации 32 кГц, 44,1 кГц, 48 кГц, 88,2 кГц, 96 кГц, 176,4 кГц, 192 кГц
	Разрядность 16 бит, 24 бит
	Канал 2-кан.

- Технология декодирования аудиосигналов MPEG Layer-3 лицензирована от Fraunhofer IIS и Thomson multimedia.
- Могут воспроизводиться файлы, закодированные с помощью Windows Media Codec 9, но некоторые части стандарта не поддерживаются; в частности, Pro, Lossless, Voice.
- Apple с кодированием без потерь не поддерживается.
- Несжатые файлы FLAC не поддерживаются. Pioneer не гарантирует воспроизведение.

## Файлы фотографий

Расширение Формат	
JPEG	
.jpg	Соответствие следующим условиям: <ul style="list-style-type: none"> <li>• Основные характеристики формата JPEG</li> <li>• Y:Cb:Cr - 4:2:2</li> </ul>

## АДАПТЕР *Bluetooth*® для прослушивания музыки без проводов



### Воспроизведение музыки по беспроводной связи

Когда к аппарату подключен беспроводной АДАПТЕР *Bluetooth* (Pioneer Модель № AS-BT100 или AS-BT200), для прослушивания музыки по беспроводной связи можно использовать устройство с беспроводным интерфейсом *Bluetooth* (сотовый телефон, цифровой музыкальный плеер и т.д.). Также, с помощью имеющихся в продаже адаптеров с поддержкой беспроводной технологии *Bluetooth* вы можете слушать музыку на устройстве, не оснащенном встроенным модулем *Bluetooth*. В модели AS-BT100 и AS-BT200 используется технология защиты содержимого SCMS-T, поэтому музыку можно также прослушивать на устройстве с беспроводным интерфейсом *Bluetooth* SCMS-T.

- Функция Air Jam не может использоваться с AS-BT100.

- Возможно, потребуется, чтобы устройство, в котором используется беспроводная технология *Bluetooth*, поддерживало профили A2DP.

### Внимание

- Компания Pioneer не гарантирует правильное подключение и работу этого устройства со всеми устройствами, в которых используется беспроводная технология *Bluetooth*.
- Для завершения загрузки требуется около одной минуты после включения питания.

### Использование дистанционного управления

Пульт дистанционного управления, поставляемый с этим устройством, позволяет запускать и останавливать воспроизведение носителя и выполнять другие операции.

- Возможно, потребуется, чтобы устройство, в котором используется беспроводная технология *Bluetooth*, поддерживало профили AVRCP.
- Работа дистанционного управления не гарантируется для всех устройств с беспроводным интерфейсом *Bluetooth*.

### Соединение ("спаривание") АДАПТЕРА *Bluetooth* и устройства с беспроводным интерфейсом *Bluetooth*

«Спаривание» необходимо выполнять до запуска воспроизведения содержимого из устройства с беспроводным интерфейсом *Bluetooth* через АДАПТЕР *Bluetooth*. Обязательно выполняйте «спаривание» при первом включении системы или в случае, если данные соединения оказались удаленными. «Спаривание» – это процедура, необходимая для регистрации устройства с беспроводным интерфейсом *Bluetooth* для установления беспроводной связи по *Bluetooth*. Более подробные инструкции вы можете также найти в руководстве по эксплуатации вашего устройства с беспроводным интерфейсом *Bluetooth*.

- «Спаривание» требуется только при первом использовании устройства с беспроводным интерфейсом *Bluetooth* совместно с АДАПТЕРОМ *Bluetooth*.
- Чтобы установить соединение *Bluetooth*, операцию «спаривания» следует выполнять как в вашей системе, так и на другом устройстве с беспроводным интерфейсом *Bluetooth*.

- Если код безопасности устройства с беспроводным интерфейсом *Bluetooth* составляет «0000», нет необходимости настраивать код безопасности на ресивере. Нажмите АДАПТЕР, чтобы переключить вход АДАПТЕР, затем выполните операцию соединения на устройстве с беспроводным интерфейсом *Bluetooth*. Если соединение выполнено успешно, нет необходимости выполнять операцию «спаривания» описанную ниже.
- При использовании только адаптера AS-BT200: Данный аппарат соответствует техническим характеристикам *Bluetooth* Ver. 2.1. Когда данное устройство и другое устройство, оборудованное беспроводной технологией *Bluetooth*, соответствуют техническим характеристикам *Bluetooth* Ver. 2.1, их «спаривания» возможно без необходимости ввода пароля.

В таком случае секретный код может отображаться на данном ресивере и на устройстве, оборудованном беспроводной технологией *Bluetooth*. В таком случае, убедитесь, что один и тот же код-пароль отображается на данном ресивере и на устройстве с беспроводным интерфейсом *Bluetooth*, затем нажмите ENTER. Затем также выполните операцию подключения на подключаемом устройстве *Bluetooth*. Если код-пароль не соответствует коду, отображаемому на подключенном устройстве *Bluetooth*, нажмите RETURN для отмены «спаривания» затем попытайтесь начать сначала.

- Нажмите АДАПТЕР, чтобы настроить вход АДАПТЕР, затем выполните операцию «спаривания» на устройстве с беспроводным интерфейсом *Bluetooth*. Если соединение выполнено успешно, нет необходимости выполнять операцию «спаривания» описанную ниже.
- Выполняйте «спаривание» одного устройства за раз.
- При подключении данного ресивера через подключение *Bluetooth* с устройством, оборудованном функцией *Bluetooth* для прослушивания музыки, не подключайте через подключение *Bluetooth* к оборудованному технологией *Bluetooth* любые другие устройства, кроме данного ресивера. Если подключение *Bluetooth* уже установлено с устройством, кроме данного ресивера, отсоедините другое устройство и затем подключите данный ресивер.

- 1 Нажмите **ADAPTER**, чтобы переключить ресивер на вход **ADAPTER**.
- 2 Нажмите кнопку **TOP MENU**, чтобы выбрать режим **Bluetooth Setup**.
- 3 С помощью **↑/↓** выберите **PIN** и нажмите **ENTER**.

- 4 Используйте **↑/↓**, чтобы выбрать один из **PIN-кодов 0000, 1234 или 8888**, затем нажмите **ENTER**. Вы можете использовать любой PIN-код из **0000/1234/8888**. Устройство с беспроводным интерфейсом **Bluetooth**, использующее любой другой PIN-код, не может работать с вашей системой.

- 5 Включите устройство с беспроводным интерфейсом **Bluetooth**, для которого вы хотите выполнить соединение, поместите его возле системы и переключите его в режим «спаривания».

- 6 Проследите за тем, чтобы **АДАПТЕР Bluetooth** был обнаружен устройством с беспроводным интерфейсом **Bluetooth**.

*Когда подключено устройство с беспроводным интерфейсом Bluetooth:*

на дисплее ресивера отображается имя устройства с беспроводным интерфейсом **Bluetooth**.

- Система может отображать только алфавитно-цифровые символы. Прочие символы могут отображаться некорректно.

*Когда не подключено устройство с беспроводным интерфейсом Bluetooth:*

на дисплее ресивера отображается **WAITING**. В этом случае, выполните операцию подключения со стороны устройства с беспроводным интерфейсом **Bluetooth**.

- 7 В списке устройств с беспроводным интерфейсом **Bluetooth** выберите **АДАПТЕР Bluetooth** и введите **PIN-код, выбранный в шаге 4**.

- В некоторых случаях PIN-код может обозначаться как **PASSKEY** (ключ доступа).

## Прслушивание музыки с устройства, оборудованного беспроводной технологией **Bluetooth**, на данной системе

- 1 Нажмите **ADAPTER**, чтобы переключить ресивер на вход **ADAPTER**.

Вход **ADAPTER** также можно выбрать, нажав **SOUND RETRIEVER AIR** на передней панели. В таком случае, автоматически выбирается оптимальный режим прослушивания, **S.R AIR**.

- 2 Выполните операцию подключения со стороны устройства с беспроводным интерфейсом **Bluetooth** к **АДАПТЕРУ Bluetooth**.

- Если **АДАПТЕР Bluetooth** не подключен к терминалу **ADAPTER PORT**, на дисплее будет отображаться **NO ADP**, если выбран вход **ADAPTER**.

- 3 Запустите воспроизведение музыкального содержимого, хранящегося в устройстве с беспроводным интерфейсом **Bluetooth**.

Кнопки пульта ДУ этого ресивера можно использовать для основного воспроизведения файлов, записанных на устройствах с беспроводным интерфейсом **Bluetooth**.

- Устройство с беспроводным интерфейсом **Bluetooth** должно поддерживать профиль **AVRCP**.
- В зависимости от используемой в устройстве версии беспроводного интерфейса **Bluetooth**, список доступных вам операций может отличаться от тех, что показаны на кнопках пульта ДУ.

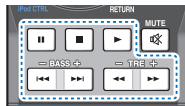

- 4 При прослушивании источника нажмите **RECEIVER**, затем несколько раз нажмите **ADV SURR**, чтобы выбрать режим **S.R AIR**.

## AIR JAM

**Air Jam** – представляет собой эксклюзивное приложение компании **Pioneer**, распространяемое бесплатно.

**Air Jam** позволяет подключать несколько совместимых устройств к данному устройству с помощью беспроводной технологии **Bluetooth**. С его помощью вы можете создать групповой плейлист прямо на поддерживаемом устройстве для воспроизведения через данный аппарат на вашем домашнем кинотеатре. Вы и ваши друзья можете добавлять песни в плейлист с ваших устройств. **Air Jam** также позволяет удалять произведение до того, как кто-нибудь сможет ее прослушать.

- 1 Нажмите **ADAPTER**, чтобы переключить ресивер на вход **ADAPTER**.

- 2 Нажмите кнопку **TOP MENU**, чтобы выбрать режим **Bluetooth Setup**.

- 3 С помощью **↑/↓**, выберите «**Air Jam**», затем нажмите **ENTER**.

- 4 С помощью **↑/↓**, выберите «**Air Jam ON**», затем нажмите **ENTER**.

Для получения более подробной информации о том, как пользоваться **Air Jam**, посетите наш веб-сайт.

[http://pioneer.jp/support/soft/iapp\\_airjam/en.html](http://pioneer.jp/support/soft/iapp_airjam/en.html)

**Bluetooth**® (слово и логотипы) является зарегистрированным товарным знаком и принадлежит компании **Bluetooth SIG, Inc.**, и любое использование корпорацией **PIONEER CORPORATION** этих товарных знаков разрешено соответствующей лицензией. Прочие товарные знаки и торговые наименования принадлежат соответствующим владельцам.





- Когда запрограммированной станции присвоено название, нажмите **DISP** для отображения названия. Если вы хотите вернуться к отображению частот, нажмите **DISP** несколько раз для отображения частоты.

## Введение в систему радиоданных RDS

Система радиоданных (RDS) – это система, которая используется большинством радиостанций в диапазоне FM для предоставления слушателям различной информации – например, названия радиостанции или транслируемой программы.

Одной из функций системы RDS является возможность поиска станции, транслирующей требуемый тип программы. Например, можно осуществлять поиск станции, которая транслирует программы в жанре **JAZZ** (джаз).

Можно вести поиск программ следующих типов:

**NEWS** – новости  
**AFFAIRS** – текущие события  
**INFO** – информация  
**SPORT** – спорт  
**EDUCATE** – образовательная информация  
**DRAMA** – радиоспектакли и т.д.  
**CULTURE** – национальная и местная культурная жизнь, театр и т.д.  
**SCIENCE** – наука и техника  
**VARIED** – программы, построенные на беседе или общении, например викторины или интервью.  
**POP M** – поп-музыка  
**ROCK M** – рок-музыка  
**EASY M** – легкая музыка  
**LIGHT M** – легкая классическая музыка  
**CLASSICS** – серьезная классическая музыка  
**OTHER M** – музыка, не соответствующая перечисленным категориям  
**WEATHER** – сводки и прогнозы погоды

**FINANCE** – биржевые сводки, коммерческая, торговая информация и т.д.  
**CHILDREN** – программы для детей  
**SOCIAL** – общественная жизнь  
**RELIGION** – программы о религии  
**PHONE IN** – программы, предусматривающие обсуждение какой-либо темы и общение со слушателями по телефону  
**TRAVEL** – путешествия и отдых  
**LEISURE** – свободное время, интересы и хобби  
**JAZZ** – джазовая музыка  
**COUNTRY** – музыка «кантри»  
**NATION M** – Популярная музыка не на английском языке  
**OLDIES** – популярная музыка 1950-х и 1960-х годов  
**FOLK M** – народная музыка  
**DOCUMENT** – публицистические программы

## Примечание

- Существуют также три дополнительных типа программ: **ALARM**, **ALARMST** и **NO TYPE ALARM** и **ALARMST** используются для объявления о чрезвычайных ситуациях. **NO TYPE** отображается, если программы данного типа не обнаруживаются.

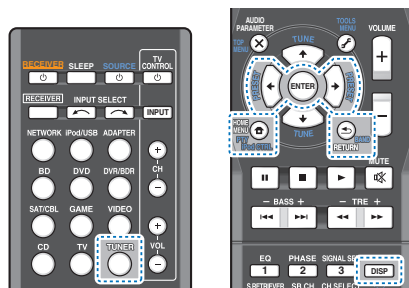

## Поиск программ RDS

Можно осуществить поиск типов программ, перечисленных выше.

- 1 Нажмите **TUNER**, а затем нажмите **BAND** для выбора диапазона FM.
  - Система RDS доступна только в диапазоне FM.
- 2 Нажмите кнопку **PTY**.  
На дисплее отображается **SEARCH**.
- 3 Нажмите **PRESET**  $\leftarrow/\rightarrow$  для выбора типа программы, которую хотите прослушать.
- 4 Нажмите кнопку **ENTER** для поиска программы заданного типа.

Система начинает поиск запрограммированных станций с выбранным типом программы и прекратит его, когда она будет обнаружена. Повторите эти действия для поиска других радиостанций.

Если отображается индикация **NO PTY**, значит, тюнеру в процессе поиска не удалось обнаружить программы заданного типа.

- Поиск сигналов системы RDS выполняется только по запрограммированным станциям. Если не запрограммировано ни одной станции или среди них не удастся найти тип программы, на дисплее появится надпись **NO PTY**. Индикация **FINISH** означает, что поиск закончен.

## Отображение информации RDS

Используйте кнопку **DISP** для отображения разных типов информации RDS.

### ▶ Нажмите кнопку **DISP** для получения информации RDS.

При каждом нажатии кнопки дисплей изменяется следующим образом:

- Режим звучания
- Регулирование громкости
- Радиотекст (**RT**) – Сообщения, передаваемые радиостанцией. Например, радиостанция, передающая ток-шоу, может передавать номер телефона в виде радиотекста.
- Имя программной услуги (**PS**) – Название радиостанции.
- Тип программы (**PTY**) – Отображает вид программы, транслируемой в данный момент.
- Текущая частота тюнера (**FREQ**)

## Примечание

- При возникновении помех некоторые символы на дисплее **RT** могут отображаться неправильно.
- Если на дисплее **RT** отобразится сообщение **NO TEXT**, значит, радиостанция не передает данных радиотекста. Дисплей автоматически переключается в режим информации службы программ (если нет данных запрограммированной станции, появится сообщение **NO NAME**).
- На дисплее **PTY** (тип программы) может отобразиться надпись **NO PTY**.

## Выбор режима прослушивания

Данный ресивер характеризуется множеством режимов прослушивания, чтобы обеспечить воспроизведение различных форматов звуковых файлов. Выберите режим в соответствии с вашей средой громкоговорителей или источником.

- ▶ При прослушивании источника, несколько раз нажмите кнопку режимов прослушивания для выбора необходимого режима.

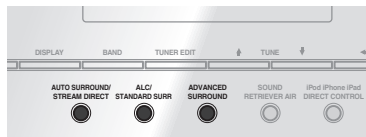
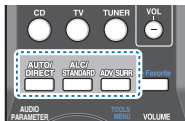

- Режим прослушивания отображается на дисплее передней панели.

### Внимание

- Режимы звучания и многие функции, описанные в этом разделе, могут быть недоступны при некоторых значениях источника, настроек или статуса ресивера.

## Автоматическое воспроизведение



Самым простым и наиболее непосредственным вариантом прослушивания является функция **AUTO SURROUND** (Автоматическое объемное звучание). В этом режиме ресивер автоматически обнаруживает, какого рода источник воспроизводится, и при необходимости выбирает многоканальное или стереофоническое воспроизведение.

- Нажмите несколько раз кнопку **AUTO/DIRECT** до тех пор, пока функция **AUTO SURROUND** на короткое время не отобразится на дисплее (затем отобразится формат декодирования или воспроизведения). На способ обработки входного сигнала указывают индикаторы цифровых форматов на дисплее.

### Примечание

- Форматы стереофонического объемного звучания (матричные) декодируются соответствующим образом с использованием **NEO:6 CINEMA** или **DOLBY PLIIx MOVIE** (подробнее о данных форматах декодирования, см. [Прослушивание материала с использованием объемного звучания ниже](#)).
- При прослушивании с входа **ADAPTER**, функция **S.R AIR** выбирается автоматически (подробнее, см. [Использование дополнительного объемного звучания на стр. 35](#)).

## Прослушивание материала с использованием объемного звучания



С помощью данного ресивера можно прослушивать любой источник с использованием объемного звучания. Однако то, какими параметрами можно будет воспользоваться, зависит от настройки громкоговорителя и типа прослушиваемого источника.

- Если источником является закодированный сигнал Dolby Digital, DTS или Dolby Surround, будет автоматически выбран нужный формат декодирования, который отобразится на дисплее.

При выборе **STEREO ALC** (стереорежим автоматического управления уровнем), это устройство выравнивает уровни воспроизведения звука, если каждый уровень звука отличается от источника музыки, записанного в переносном аудиоплеере.

При выборе **STEREO** источник будет воспроизводиться только через передние правый и левый громкоговорители (и, возможно, через низкочастотный громкоговоритель в зависимости от настроек громкоговорителей).

Многоканальные источники Dolby Digital и DTS микшируются до режима стерео.

Следующие режимы обеспечивают базовое объемное звучание для стерео и многоканальных источников.

### Пояснения

*Нет: Не подключены / Да: Подключены / Два: Подключены два громкоговорителя / -: Подключены или нет*

Тип режима объемного звучания	Подходящие источники	Задний(е) громкоговоритель(и) объемного звучания	Передние верхние громкоговорители
<b>Двухканальные источники</b>			
<b>STEREO ALC</b>	См. выше.	–	–
<b>DOLBY PLIIx MOVIE</b>	Кинофильм	Да <sup>a</sup>	Нет
<b>DOLBY PLII MOVIE</b>		Нет	–
<b>DOLBY PLIIx MUSIC<sup>b</sup></b>	Музыка	Да <sup>a</sup>	Нет
<b>DOLBY PLII MUSIC<sup>b</sup></b>		Нет	–
<b>DOLBY PLIIx GAME</b>	Видеоигры	Да <sup>a</sup>	Нет
<b>DOLBY PLII GAME</b>		Нет	–
<b>DOLBY PLIIz HEIGHT<sup>c</sup></b>	Кинофильм/Музыка	Нет	Да
<b>NEO:6 CINEMA<sup>d</sup></b>	Кинофильм	–	–
<b>NEO:6 MUSIC<sup>d</sup></b>	Музыка	–	–
<b>DOLBY PRO LOGIC</b>	Старые кинофильмы	–	–
Прямое декодирование <sup>e</sup>	Без дополнительных эффектов	Нет	–
<b>STEREO<sup>f</sup></b>	См. выше.	–	–
<b>Многоканальные источники</b>			
<b>STEREO ALC</b>	См. выше.	–	–
<b>DOLBY PLIIx MOVIE</b>	Кинофильм	Два	Нет
<b>DOLBY PLIIx MUSIC<sup>b</sup></b>	Музыка	Да	Нет
<b>DOLBY DIGITAL EX</b>	Кинофильм/Музыка	Да	Нет
<b>DTS-ES</b>	Кинофильм/Музыка	Да	Нет
<b>DTS NEO:6</b>	Кинофильм/Музыка	Да	Нет
<b>DOLBY PLIIz HEIGHT</b>	Кинофильм/Музыка	Нет	Да
Прямое декодирование <sup>e</sup>	Без дополнительных эффектов	–	–
<b>STEREO<sup>f</sup></b>	См. выше.	–	–

- a. Если обработка заднего тылового канала (стр. 36) отключена или для задних громкоговорителей объемного звучания задано значение **NO, DOLBY PLIIx** становится **DOLBY PLII** (звучание 5.1).
- b. Вы можете также регулировать эффект **C.WIDTH, DIMEN.** и **PNRM.** (см. [Настройка параметров звука на стр. 37](#)).
- c. Вы можете также регулировать эффект **H.GAIN** (см. [Настройка параметров звука на стр. 37](#)).
- d. Вы можете также регулировать эффект **C.IMG** (см. [Настройка параметров звука на стр. 37](#)).
- e. • Для **V SX-827**: Нельзя выбрать, если система громкоговорителей (**Speaker System**) установлена на **Surr. Back** (см. [Настройка системы громкоговорителей \(Speaker System\) \(только V SX-827\) на стр. 50](#)).
- Для **V SX-527**: Нельзя выбрать, если система громкоговорителей (**Pre Out**) установлена на **Surr. Back** (см. [Настройка выхода предварительного усилителя \(только V SX-527\) на стр. 51](#)).
- f. Звук имеет настроенные параметры объемного звучания, и при этом можно по-прежнему использовать функции **Midnight, Loudness, Phase Control, Sound Retriever** и **Tone**.

#### Примечание

- В режимах, выдающих 6.1-канальное звучание, тот же самый сигнал слышен из обоих задних громкоговорителей объемного звучания.

### Использование дополнительного объемного

#### звучания



Функция **Advanced surround** (Дополнительное объемное звучание) создает множество эффектов объемного звучания. При воспроизведении различных звуковых дорожек попробуйте использовать различные режимы, чтобы выбрать наиболее подходящий параметр.

<b>ACTION</b>	Предназначен для приключенческих фильмов с динамичным звуковым сопровождением.
<b>DRAMA</b>	Предназначен для фильмов, насыщенных диалогами.
<b>ENT.SHOW</b>	Подходит для музыкальных источников.
<b>ADVANCED GAME</b>	Подходит для видеоигр.
<b>SPORTS</b>	Подходит для просмотра спортивных программ.
<b>CLASSICAL</b>	Обеспечивает звучание, как в большом концертном зале.
<b>ROCK/POP</b>	Создает звучание «живого» рок-концерта.

<b>UNPLUGGED</b>	Подходит для акустической музыки.
<b>EXT.STEREO</b>	Обеспечивает многоканальное звучание стереофонического источника с использованием всех громкоговорителей.
<b>F.S.S.ADVANCE</b> (Front Stage Surround ADVANCE) (Функция фронтального расширенного объемного звучания)	Позволяет создавать естественные объемные звуковые эффекты при помощи одних только передних громкоговорителей и сабвуфера. Используется для обеспечения богатого эффекта объемного звучания, направленного в центр, в месте слияния звукопроекции передних левого и правого громкоговорителей.



<b>S.R AIR</b> (Sound Retriever AIR) (Функция восстановления звучания)	Предназначено для прослушивания с устройства с беспроводным интерфейсом <b>Bluetooth</b> . Режим прослушивания <b>S.R AIR</b> можно выбрать только при входе <b>ADAPTER</b> .
<b>PHONES SURR</b>	При прослушивании с помощью наушников можно достичь эффекта общего объемного звучания

### Использование функции Stream Direct (Прямое

#### воспроизведение)



Используйте режим **Stream Direct** (Прямое воспроизведение), если необходимо воспроизведение источника, максимально приближенное к оригиналу. Все излишние цепи обработки входного сигнала отключены.

**AUTO SURROUND** См. [Автоматическое воспроизведение на стр. 34](#).

<b>DIRECT</b>	Источники прослушиваются в соответствии с настройками в меню <b>Manual SP Setup</b> (Ручная настройка громкоговорителей) (настройка громкоговорителей, уровень каналов, расстояние до громкоговорителей), а также в соответствии с настройками двойного монофонического режима. Источник будет воспроизводиться в соответствии с количеством каналов в сигнале. Доступны функции <b>Phase Control</b> (Управление фазой), <b>Acoustic Calibration EQ</b> (Эквалайзер акустической калибровки), <b>Sound Delay</b> (Задержка звука), <b>Auto Delay</b> (Автоматическая задержка), <b>LFE Attenuate</b> (Настройка аттенуатора низкочастотных эффектов) и <b>Center image</b> (Центральное пространство).
<b>PURE DIRECT</b>	Звук от аналоговых источников и источников PCM передается без цифровой обработки.

### Использование функции Sound Retriever (Восстановление звучания)

Если аудиоданные были удалены во время процесса сжатия, качество звука часто отличается неравномерностью звукового поля. В функции **Sound Retriever** (Восстановление звучания) используется новая технология **DSP**, которая помогает восстановить качество звучания диска **CD** для 2-канального звука путем восстановления сжатого звука и сглаживания искажений, сохранившихся после сжатия.

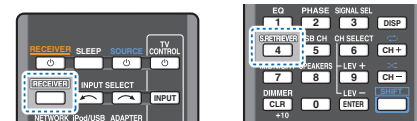

- Нажмите, **RECEIVER** затем нажмите **S.RETRIEVER**, чтобы включить или выключить **S.RTV** (Восстановление звучания).

#### Примечание

- Функция **Sound Retriever** (Восстановление звучания) применяется только для 2-канальных источников.

### Прслушивание с использованием эквалайзера акустической калибровки

Можно прослушивать источники с использованием акустической калибровки (коррекции) сигнала,

установленной, согласно указаниям, приведенным в разделах [Автоматическая настройка объемного звучания \(MCACC\)](#) на [стр. 23](#). Для получения более подробной информации об акустической калибровке коррекции сигнала просмотрите указанные разделы.

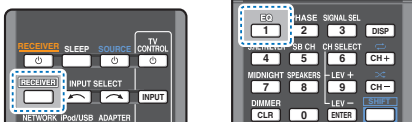

▶ При прослушивании источника, нажмите **RECEIVER**, затем нажмите **EQ**, чтобы включить или выключить **EQ (Эквалайзер акустической калибровки)**.

Индикатор MCACC на передней панели загорается при включенном эквалайзере акустической калибровки.

- Функцию Acoustic Calibration EQ нельзя использовать с режимом Stream Direct, и она не действует с наушниками.

## Улучшение качества звучания с помощью функции Phase Control (Корректорка фазы)

В функции Phase Control данного ресивера применяются измерения коррекции фазы, что обеспечивает одновременное достижение звуковыми сигналами источника звука места слушателя, предотвращая нежелательные искажения и/или оттенки звучания.

Технология корректорки фазы обеспечивает когерентность воспроизведения звука, благодаря согласованию фазы для обеспечения оптимального звукового поля в точке прослушивания. По умолчанию функция включена, и при выходе из меню Phase Control (Управление фазой) рекомендуется оставлять ее включенной для всех источников звука.

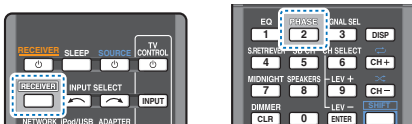

▶ При прослушивании источника, нажмите **RECEIVER**, затем нажмите **PHASE**, чтобы включить или выключить **P.C.TL (Управление фазой)**.

### Примечание

- Согласование фазы является очень важным фактором для обеспечения высокого качества воспроизведения звука. Если две звуковых волны звучат «в фазе» их пики и впадины совпадают, обеспечивая звуковому сигналу увеличение амплитуды, четкости и придавая ощущения присутствия. Если пик волны совпадает со впадиной волны, звук выходит «из фазы» и звуковая картина будет нереалистична.
- Если на сабвуфере есть фазовый переключатель, установите его на знак «плюс» (+) (или 0°). Однако эффект, который вы можете фактически ощутить при установке параметра Phase Control (Управление фазой) на **ON**, на данном ресивере зависит от типа сабвуфера. Настройте сабвуфер для максимального усиления этого эффекта. Рекомендуется также попробовать изменить ориентацию или место расположения сабвуфера.
- Установите переключатель встроенного фильтра низких частот сабвуфера в положение «OFF» (Выкл.). Если на вашем сабвуфере этого сделать нельзя, установите более высокое значение частоты среза.
- Если расстояние до громкоговорителей неправильно настроено, вы можете получить максимизированный эффект Phase Control.
- Режим Phase Control невозможно установить на **ON** в следующих случаях:
  - Если включен режим **PURE DIRECT**.
  - Если подключены наушники.

## Использование обработки заднего тылового канала

Можно настроить автоматическое использование ресивером декодирования 6.1 или 7.1 для источников с кодировкой 6.1 (например, Dolby Digital EX или DTS-ES), или можно выбрать постоянное использование декодирования 6.1 или 7.1 (например, для материала с кодировкой 5.1). Для источников

с кодировкой 5.1 будет создан задний тыловой канал, но материал может лучше звучать в формате 5.1, для которого он был изначально закодирован (в этом случае можно просто отключить обработку заднего тылового канала).

- В аудиосистеме 7.1 аудиосигналы, прошедшие обработку с дешифровкой матрицы через обработку тылового канала, к которой добавлена функция микширования up-mix, выводятся на задние громкоговорители объемного звучания.

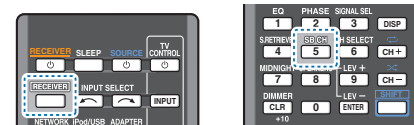

▶ Для циклического переключения параметров заднего тылового канала нажмите **RECEIVER** и затем несколько раз нажмите **SB CH**.

При каждом нажатии кнопки типы сигнала выбираются в следующем порядке:

- **SB ON** – Включение обработки матричного декодирования для генерирования заднего компонента объемного звучания от компонента объемного звучания.
- **SB AUTO** – Обработка с дешифровкой матрицы для генерирования компонента заднего тылового канала из компонента объемного звучания включается автоматически. Обработка с дешифровкой матрицы выполняется, только когда во входных сигналах обнаруживаются сигналы заднего тылового канала.
- **SB OFF** – Выключена обработка с дешифровкой матрицы для генерирования компонента заднего тылового канала из компонента объемного звучания.

## Настройка функции Up Mix

При использовании 7.1-канальной системы объемного звучания с размещением громкоговорителей объемного звучания непосредственно по бокам от места слушателя, объемное звучание 5.1-канальных источников слышится

сбоку. Функция Up Mix микширует звук от громкоговорителей объемного звучания со звуком от задних громкоговорителей объемного звучания, чтобы обеспечить объемное звучание по диагонали назад, как и полагается.

- Использование функции Up Mix эффективно, когда громкоговорители в акустической системе 7.1 установлены, как показано в примере на [стр. 11](#).
- В зависимости от мест расположения громкоговорителей и источника звучания, в некоторых случаях хорошие результаты могут не достигаться. В этом случае установите значение **OFF**.

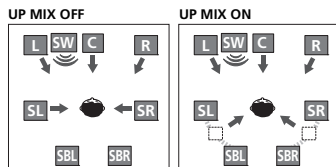

**1** Переведите ресивер в режим ожидания.

**2** Удерживая нажатой кнопку PRESET → на передней панели, нажмите кнопку STANDBY/ON и держите ее нажатой в течение примерно двух секунд.

Появляется сообщение UP MIX: OFF, и функция Up Mix отключается. Если нужно включить эту функцию, выполните пункты 1 и 2 еще раз.

- При установке на **ON**, на передней панели высвечивается индикатор (Up Mix).

#### Примечание

- Устанавливается значение **ON** независимо от того параметра при воспроизведении сигналов DTS-HD.
- Может быть автоматически установлено значение **OFF**, даже если установлено значение **ON** (в зависимости от входного сигнала и режима звучания).
- Если параметр **Network Standby** установлен на **ON**, вы не сможете настроить функцию микширования Up Mix.

## Настройка параметров звука

Существует несколько дополнительных настроек звучания, которые можно установить с помощью меню **AUDIO PARAMETER**. Настройки по умолчанию, если не указано, указаны жирным шрифтом.

### Внимание

- Обратите внимание, что если параметр не появляется в меню **AUDIO PARAMETER**, он недоступен из-за текущего источника, текущих настроек или текущего статуса ресивера.

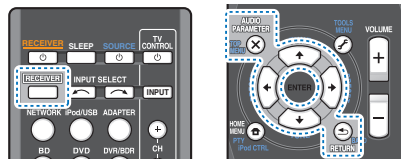

**1** Нажмите **RECEIVER**, затем нажмите **AUDIO PARAMETER**.

**2** Используйте ↑/↓ для выбора настроек, которые вы хотите отрегулировать.

В зависимости от текущего статуса/режима ресивера выбор определенных параметров может быть недоступным. Для получения дополнительной информации об этом см. таблицу ниже.

**3** Используйте ←/→ для надлежащей настройки.

В таблице ниже указаны параметры, доступные для каждой настройки.

**4** Нажмите **RETURN** для подтверждения и выйдите из меню.

Настройка/Назначение	Параметры
<b>EQ</b> (Эквалайзер акустической калибровки)	<b>ON</b>
Включение/выключение эффекта функции Acoustic Calibration EQ.	<b>OFF</b>
<b>S.DELAY</b> (Задержка звука)	0,0 до 9,0 (кадров)
Некоторые мониторы воспроизводят видео с небольшой задержкой, поэтому звук и изображение не будут совпадать в точности. Добавляя небольшой интервал, можно синхронизировать изображение и звук.	1 секунда = 25 кадров (PAL) по умолчанию: <b>0.0</b>
<b>MIDNIGHT/LOUDNESS<sup>a</sup></b>	<b>M/L OFF</b>
Функция <b>MIDNIGHT</b> позволяет получить хорошее объемное звучание при прослушивании фильмов на низкой громкости.	<b>MIDNIGHT</b>
Функция <b>LOUDNESS</b> используется для получения хорошего звучания низких и высоких частот от источников музыки при низкой громкости.	<b>LOUDNESS</b>
<b>S.RTV</b> (Восстановление звучания) <sup>b</sup>	<b>OFF<sup>c</sup></b>
Если аудиоданные были удалены во время процесса сжатия, качество звука часто отличается неравномерностью звукового поля. В функции Sound Retriever (Восстановление звучания) используется новая технология DSP, которая помогает восстановить качество звучания CD для 2-канального звука путем восстановления сжатого звука и сглаживания искажений, сохранившихся после сжатия.	<b>ON</b>
<b>DUAL MONO<sup>d</sup></b>	<b>CH1 – Слышен только канал 1</b>
Определяет воспроизведение звуковых дорожек, записанных в двухканальном монофоническом формате Dolby Digital.	<b>CH2 – Слышен только канал 2</b>
	<b>CH1 CH2 – Оба канала слышны от передних громкоговорителей</b>

Настройка/Назначение	Параметры
<b>F.PCM</b> (Фиксированный PCM) Используйте данную функцию если вы считаете, что существует задержка распознавания сигнала формата PCM, например, на диске CD. При выбранной настройке <b>ON</b> во время воспроизведения источников форматов, отличных от PCM, возможен шум. Если это является проблемой, выберите другой тип входного сигнала.	<b>OFF</b>  <i>ON</i>
<b>DRC</b> (Управление динамическим диапазоном) Регулирует уровень динамического диапазона для звуковых дорожек фильмов, оптимизированных для Dolby Digital, DTS, Dolby Digital Plus, Dolby TrueHD, DTS-HD и DTS-HD Master Audio (вам может потребоваться использование этой функции при прослушивании объемного звука при низкой громкости).	<b>AUTO</b> <sup>e</sup>  <i>MAX</i>  <i>MID</i>  <i>OFF</i>
<b>LFE ATT</b> (Аттенуатор низкочастотных эффектов) Некоторые аудиоисточники Dolby Digital и DTS содержат сверхнизкие частоты. Выполните соответствующую настройку аттенуатора низкочастотных эффектов для предотвращения появления помех при воспроизведении сверхнизких частот с помощью громкоговорителей. Низкочастотные эффекты не ограничены при установке на 0 дБ, что является рекомендуемым значением. При установке на -15 дБ низкочастотные эффекты ограничены в соответствующей степени. При выборе OFF, звук из канала низкочастотных эффектов отсутствует.	<b>0 (0 дБ)</b>  <i>5 (-5 дБ)</i>  <i>10 (-10 дБ)</i>  <i>15 (-15 дБ)</i>  <i>20 (-20 дБ)</i>  <b>** (OFF)</b>
<b>SACD G.</b> (Усиление SACD) <sup>f</sup> Выделяет детали для формата SACD, максимизируя динамический диапазон (во время цифровой обработки).	<b>0 (0 дБ)</b>  <i>+6 (+6 дБ)</i>
<b>HDMI</b> (Аудиосигнал HDMI) Определяет прохождение аудиосигнала HDMI из данного ресивера ( <b>AMP</b> ) или через него на телевизор ( <b>THRU</b> ). Если выбрано значение « <b>THRU</b> » (Через), звук из ресивера не выходит.	<b>AMP</b>  <i>THRU</i>

Настройка/Назначение	Параметры
<b>A.DLY</b> (Автоматическая задержка) <sup>g</sup> Эта функция автоматически корректирует задержку аудио/видео между компонентами, соединенными кабелем HDMI. Время задержки аудио устанавливается в зависимости от рабочего статуса дисплея, подключенного через кабель HDMI. Время задержки видеосигнала автоматически настраивается в соответствии со временем задержки аудиосигнала.	<b>OFF</b>  <i>ON</i>
<b>C.WIDTH</b> (Центр - ширина) <sup>h</sup> (Эта функция доступна только при использовании центрального громкоговорителя) Расширяет звучание центрального канала от переднего правого до левого громкоговорителя, делая звучание более широким (более высокие настройки) или более сфокусированным (более низкие настройки).	<i>0 до 7</i>  <i>по умолчанию: 3</i>
<b>DIMEN</b> (Размеры) <sup>h</sup> Регулирует баланс объемного звучания в направлении спереди назад, делая звук более удаленным (отрицательные значения) или более направленным вперед (положительные значения).	<i>-3 до +3</i>  <i>по умолчанию: 0</i>
<b>PNRM.</b> (Панорама) <sup>h</sup> Расширяет стереоэффект передних громкоговорителей, заключая его вовнутрь объемного звучания для обеспечения «попясывающего эффекта».	<b>OFF</b>  <i>ON</i>
<b>C.IMG</b> (Центральное пространство) <sup>i</sup> (Эта функция доступна только при использовании центрального громкоговорителя) Настройте центральный образ для получения более широкого стереоэффекта с вокалом. Настройте эффект от <b>0</b> (весь центральный канал посылается на правый и левый фронтальные громкоговорители) до <b>10</b> (центральный канал посылается только на центральный громкоговоритель).	<i>0 до 10</i>  <i>по умолчанию: 3</i> <i>(NEO:6 MUSIC),</i> <b>10 (NEO:6</b> <i>CINEMA)</i>

Настройка/Назначение	Параметры
<b>H.GAIN</b> (Усиление звука сверху) Регулирует выход от переднего верхнего громкоговорителя при прослушивании в режиме <b>DOLBY PLIIz HEIGHT</b> . Если выбрана настройка <b>H</b> , звук сверху будет более сильным.	<i>L (низкий)</i>  <b>M (средний)</b>  <i>H (высокий)</i>

- Параметры MIDNIGHT/LOUDNESS (Ночной режим/Тонкомпенсация) можно менять в любое время, используя кнопку **MIDNIGHT**.
- Функцию Sound Retriever (Восстановление звучания) можно изменить в любой момент при помощи кнопки **S.RETRIEVER**.
- Настройка по умолчанию, если выбирается вход **iPod/USB, ADAPTER, NETRADIO, M.SERVER** или **FAVORITE, - ON**.
- Этот параметр работает только для звуковых дорожек, записанных в двухканальном монофоническом формате Dolby Digital и DTS.
- Изначально установленное значение **AUTO** доступно только для сигналов Dolby TrueHD. Выберите **MAX** или **MID** для сигналов, кроме Dolby TrueHD.
- Не должно возникнуть никаких проблем при использовании с большинством SACD дисков, но при искажении звучания, лучше всего переключить настройку амплитудно-частотной характеристики на **0 дБ**.
- Данная функция доступна только тогда, когда подключенный дисплей поддерживает функцию автоматической синхронизации аудио/видеосигналов («синхронизация изображения и речевых сигналов») для HDMI. Если вы считаете, что автоматическое заданное время задержки вам не подходит, задайте для параметра **A.DLY** значение **OFF** и настройте время задержки вручную. Подробную информацию о функции синхронизации звука и изображения на вашем дисплее можно получить непосредственно у производителя.
- Доступны только при двухканальных источниках в режиме **DOLBY PLII MUSIC**.
- Только при прослушивании 2-канальных источников в режиме **NEO:6 CINEMA** и **NEO:6 MUSIC**.

## Введение

Данный ресивер оборудован терминалом LAN и, подключив компоненты к данным терминалам, можно воспользоваться следующими функциями.

### Прослушивание Интернет-радиостанций

Можно выбрать и прослушивать любимые Интернет-радиостанции из списка Интернет-радиостанций, созданного, редактируемого, и управляемого службой базы данных vTuner исключительно для использования на изделиях производства Pioneer.

См. [Воспроизведение с функциями Network на стр. 40](#) и [Прослушивание Интернет-радиостанций на стр. 40](#).

### Воспроизведение музыкальных файлов, сохраненных на компьютере

С помощью данного аппарата можно воспроизвести большое количество музыки, сохраненной на компьютере.

- Кроме компьютера, можно также воспроизводить аудиофайлы, сохраненные на других компонентах с функцией встроенного медиа-сервера, основанного на схеме и протоколах DLNA 1.0 или DLNA 1.5 (например, жесткие диски и аудиосистемы с возможностью сетевого использования).

См. [Воспроизведение с функциями Network на стр. 40](#) и [Воспроизведение аудиофайлов, сохраненных на компонентах сети на стр. 41](#).

#### Примечание

- Для прослушивания Интернет-радиостанций, требуется заранее подписать контракт с ISP (провайдером Интернет услуг).
- Файлы фотографий и видеофайлы не могут воспроизводиться.
- С помощью Windows Media Player 11 или Windows Media Player 12 можно даже воспроизводить на данном ресивере аудиофайлы, охраняемые авторскими правами.

### О воспроизводимых сетевых устройствах с поддержкой DLNA

Данный аппарат позволяет воспроизводить музыку на медиа-серверах, подключенных к той же локальной сети (LAN), что и ресивер. Данный аппарат позволяет воспроизводить файлы, сохраненные на следующих устройствах:

- Компьютерах с Microsoft Windows Vista или XP с установленным Windows Media Player 11
- Компьютерах с Microsoft Windows 7 с установленным Windows Media Player 12
- Цифровых медиа-серверах, совместимых с DLNA (на компьютерах или других компонентах)

Файлы, сохраненные на компьютере или цифровом медиа-сервере (DMS) как описано выше, могут воспроизводиться по команде от внешнего цифрового медиа-контроллера (DMC).

Устройства, управляемые данным цифровым медиа-контроллером для воспроизведения файлов называются цифровыми медиа-рендерерами (DMR). Данный ресивер поддерживает данную функцию DMR. В режиме DMR, такие операции как воспроизведение и остановка файлов могут выполняться от внешнего контроллера. Также можно регулировать уровень громкости и приглушать звучание. Режим DMR отменяется при управлении пультом ДУ в режиме DMR (за исключением определенных кнопок, включая VOLUME +/-, MUTE и DISP).

- В зависимости от используемого внешнего контроллера, воспроизведение может прерываться при регулировке уровня громкости от контроллера. В таком случае регулируйте уровень громкости от ресивера или пульта ДУ.

### Использование AirPlay на iPod touch, iPhone, iPad и iTunes

AirPlay работает с iPhone 4S, iPhone 4, iPhone 3GS, iPod touch (4-го, 3-го и 2-го поколений), iPad 2, iPad с iOS 4.2 или более поздней версии, и iTunes 10.1 (Mac и ПК) или более поздней версии.

Для использования AirPlay выберите ресивер на iPod touch, iPhone, iPad или в iTunes. \*1

Вход ресивера будет автоматически переключаться на AirPlay, если используется AirPlay. \*2

В режиме AirPlay можно выполнять следующие операции:

- Регулировка уровня громкости ресивера от iPod touch, iPhone, iPad или iTunes.
- Пауза/возобновление, следующая/предыдущая дорожка и смешанное/повторное воспроизведение от пульта ДУ ресивера. (Нажмите NETWORK, чтобы переключить пульт ДУ в режим работы от сети.)

\*1: Подробнее, смотрите вебсайт Apple (<http://www.apple.com>).

\*2: Питание ресивера включается автоматически, когда параметр Network Standby устанавливается на ON (стр. 52).

#### Примечание

- Для использования AirPlay требуется сетевая среда.
- Содержащийся на данном ресивере AirPlay был разработан и протестирован с версиями программного обеспечения iPod, iPhone, iPad и с версиями программного обеспечения iTunes, указанными на вебсайте Pioneer. AirPlay может быть несовместим с версиями программного обеспечения iPod, iPhone, iPad или iTunes, кроме указанных на вебсайте Pioneer.

### О функции DHCP сервера

Для воспроизведения аудиофайлов, сохраненных на компонентах в сети, или прослушивания Интернет-радиостанций, требуется включить функцию DHCP сервера маршрутизатора. В случае, если на маршрутизаторе отсутствует функция DHCP сервера, необходимо настроить сеть вручную. В ином случае, невозможно будет воспроизвести аудиофайлы, сохраненные на компонентах в сети, или прослушивать Интернет-радиостанции. Подробнее см. раздел [Меню Network Setup на стр. 41](#).

### Авторизация данного ресивера

Чтобы иметь возможность воспроизведения, этот ресивер должен быть авторизован. Это происходит автоматически, когда ресивер устанавливает соединение через сеть с компьютером. Если нет, пожалуйста, произведите авторизацию данного ресивера на компьютере вручную. Метод авторизации (или разрешения) для доступа изменяется в зависимости от типа сервера, подключенного в данный момент. Подробнее об авторизации данного ресивера, смотрите инструкции по эксплуатации к серверу.

## Воспроизведение с функциями Network

### Внимание

- В случае конфигурации домена в сетевой среде Windows, невозможно получить доступ к компьютеру через сеть, пока вы находитесь в домене. Вместо входа в домен, войдите на локальный аппарат.
- В некоторых случаях прошедшее время воспроизведения может отображаться неправильно.
- Для завершения загрузки требуется около одной минуты после включения питания.

### 1 Несколько раз нажмите NETWORK, чтобы выбрать желаемую категорию для воспроизведения.

До доступа к сети, данному ресиверу может потребоваться несколько секунд.

Выберите категорию из следующего списка:

- NETRADIO** – Интернет-радио
- M.SERVER** – Компоненты сервера в сети (медиа-сервер)
- FAVORITE** – Любимые песни, зарегистрированные в данный момент

В зависимости от выбранной категории, отображаются названия папок, файлов, и Интернет-радиостанций.

### 2 С помощью ↑/↓, выберите папку, музыкальные файлы или Интернет-радиостанцию для воспроизведения, и затем нажмите ENTER.

Нажимайте ↑/↓ для прокрутки списка вверх и вниз и выберите нужный параметр. При нажатии ENTER, запускается воспроизведение и отображается экран воспроизведения для выбранного параметра. Для возврата на экран списка, нажмите RETURN.

При отображении экрана списка с экрана воспроизведения, если в течение 10 секунд, пока был отображен экран списка, никакая операция не была произведена, автоматически отображается экран воспроизведения.

Могут воспроизводиться только аудиофайлы с обозначением 🎵. Для папок с обозначением 📁, для выбора нужной папки и аудиофайлов используйте ↑/↓ и ENTER.

### 3 Для воспроизведения нужной песни повторите Шаг 2.

Подробные инструкции см. в разделе ниже.

- Интернет-радиостанции – См. [Пр прослушивание Интернет-радиостанций ниже](#).
- Медиа-сервер – См. [Воспроизведение аудиофайлов, сохраненных на компонентах в сети на стр. 41](#).
- Favorites – См. [Воспроизведение любимых песен на стр. 41](#).

## Основные органы управления воспроизведением

С помощью пульта ДУ данного ресивера можно выполнять следующие операции. Помните, что в зависимости от текущей воспроизводимой категории, некоторые кнопки недоступны для управления.

### ▶ Нажмите NETWORK, чтобы переключить пульт ДУ в рабочий режим NETRADIO, M.SERVER или FAVORITE.

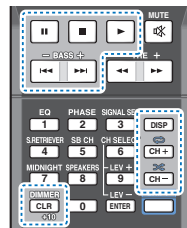
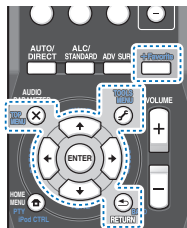

## Пр прослушивание Интернет-радиостанций

Интернет-радио – услуга аудиотрансляции, передающаяся через Интернет. Существует множество Интернет-радиостанций, транслирующих различные услуги из каждой точки мира. Некоторые из них находятся во владении, управляются, и транслируются частными лицами, в то время как другие соответствующими традиционными наземными радиостанциями или радиосетями. В то время как для наземных, или ОТА (с выходом в эфир), радиостанций, имеются географические ограничения по диапазону транслируемых радиоволн от передатчика по воздуху, доступ к Интернет-радиостанциям может производиться из любой точки мира, все время, пока имеется Интернет-соединение, так как услуги передаются не по воздуху, а через Всемирную паутину. На данном ресивере можно выбирать Интернет-радиостанции по жанрам, а также по регионам. В зависимости от состояния линии Интернет, при воспроизведении Интернет-радио звучание может воспроизводиться неравномерно.

### О списке Интернет-радиостанций

Список Интернет-радиостанций на данном ресивере создается, редактируется, и управляется услугой базы данных vTuner, специально предназначенной для использования с данным ресивером. Подробнее о vTuner, см. [vTuner на стр. 45](#).

### Сохранение и вызов Интернет-радиостанций

Можно легко сохранить и вызвать сохраненные Интернет-радиостанции. Подробнее см. раздел [Воспроизведение любимых песен на стр. 41](#).

- Для прослушивания Интернет-радиостанций требуется высокоскоростной широкополосный доступ в Интернет. При использовании 56 К или ISDN модема, использование всех функций Интернет-радиостанций может быть невозможным.
- Номер порта отличается в зависимости от Интернет-радиостанции. Проверьте настройки брандмауэра.
- Список Интернет-радиостанций от услуги базы данных vTuner может изменяться или удаляться без предупреждения по различным причинам.
- В зависимости от Интернет-радиостанции, трансляция могут быть прекращены или прерваны. В таком случае, невозможно будет прослушать радиостанцию, выбранную из списка Интернет-радиостанций.



### Регистрация транслирующих радиостанций, не имеющих в списке vTuner, с особого сайта Pioneer

На ресивере можно зарегистрировать и воспроизводить транслирующие радиостанции, не включенные в список радиостанций, распространяемый vTuner. Проверьте код доступа, требующийся для регистрации на ресивере, и с помощью данного кода войдите на особый Интернет-сайт Pioneer и зарегистрируйте транслирующие радиостанции из списка. Адрес особого сайта Интернет-радиостанций Pioneer:

<http://www.radio-pioneer.com>

**1** Отобразите экран списка Интернет-радиостанций. Для отображения экрана списка Интернет-радиостанций выполните шаг 1 в разделе [Воспроизведение с функциями Network на стр. 40](#).

**2** С помощью  $\uparrow/\downarrow$ , выберите «Help», затем нажмите ENTER.

**3** С помощью  $\uparrow/\downarrow$ , выберите «Get access code», затем нажмите ENTER.

Отображается код доступа, требуемый для регистрации на особом сайте Интернет-радиостанций Pioneer. Выпишите данный адрес.

На экране **Help** можно проверить следующее:

- **Get access code** – Отображается код доступа, требуемый для регистрации на особом сайте Интернет-радиостанций Pioneer.
- **Show Your WebID/PW** – После регистрации на особом сайте Интернет-радиостанций Pioneer отображается зарегистрированный идентификационный код и пароль.
- **Reset Your WebID/PW** – Сбрасывает всю информацию, зарегистрированную на особом сайте Интернет-радиостанций Pioneer. При сбросе, также удаляются все зарегистрированные транслирующие радиостанции. Если вы хотите прослушивать те-же радиостанции, заново зарегистрируйте их после сброса.

**4** Войдите на особый сайт Интернет-радиостанций Pioneer с компьютера и выполните процесс регистрации.

<http://www.radio-pioneer.com>

Войдите на сайт выше, и с помощью кода доступа на шаге 3 выполните регистрацию пользователя, следуя инструкциям на экране.

**5** Зарегистрируйте нужные транслирующие радиостанции в избранных, следуя инструкциям на экране компьютера.

Можно зарегистрировать транслирующие радиостанции, не имеющиеся в списке vTuner, а также радиостанции из списка vTuner. В таком случае, они регистрируются на ресивере как избранные транслирующие радиостанции и могут воспроизводиться.

### Воспроизведение аудиофайлов, сохраненных на компонентах в сети

Данный аппарат позволяет воспроизводить музыку на медиа-серверах, подключенных к той же локальной сети (LAN), что и ресивер. Данный аппарат позволяет воспроизводить файлы, сохраненные на следующих устройствах:

- Компьютерах с Microsoft Windows Vista или XP с установленным Windows Media Player 11
- Компьютерах с Microsoft Windows 7 с установленным Windows Media Player 12
- Цифровых медиа-серверах, совместимых с DLNA (на компьютерах или других компонентах)

### Воспроизведение любимых песен

В папке Favorites можно зарегистрировать до 64 любимых дорожек на медиа-сервере и/или Интернет-радиостанций. Помните, что можно зарегистрировать только аудиофайлы, сохраненные на компонентах в сети.

### Регистрация и удаление аудиофайлов и Интернет-радиостанций в папке Favorites

**1** Нажмите NETWORK, чтобы переключить пульт ДУ в рабочий режим M.SERVER или NETRADIO.

**2** После выбора дорожки или Интернет-радиостанции, которую вы хотите зарегистрировать, нажмите +Favorite.

Выбранная песня или Интернет-радиостанция затем регистрируется в папке Favorites.

### Примечание

- Для удаления зарегистрированных дорожек или Интернет-радиостанций установите вход на FAVORITE, выберите дорожку или радиостанцию для удаления, затем нажмите кнопку CLEAR.

### Меню Network Setup

Настройка сети для прослушивания Интернет-радио на данном ресивере.

**1** Несколько раз нажмите NETWORK, чтобы переключить ресивер на вход NETRADIO.

**2** Нажмите кнопку HOME MENU.

На телевизоре появляется меню Network Setup (Настройка сети). Для перехода между экранами и выделения пунктов меню используйте кнопки  $\uparrow/\downarrow/\leftarrow/\rightarrow$  и ENTER на пульте дистанционного управления. Нажмите кнопку RETURN для выхода из текущего меню. Нажмите HOME MENU в любой момент для выхода из меню Network Setup.

**3** Выберите настройку, которую требуется отрегулировать.

#### Network Configuration

- **IP Address, Proxy** – Настраивает IP Address/Proxy этого ресивера (см. ниже).
- **Friendly Name** – Название ресивера, отображаемое на компьютере или другом устройстве, подключенном к сети, можно изменить (см. ниже).
- **Parental Lock** – Ограничение использования функций сети ([стр. 42](#)).

- **Language** – Язык можно настроить на экране дисплея для функции NETWORK ([стр. 43](#)).
- **Firmware Update** – Используйте для обновления программного обеспечения ресивера и проверки версии ([стр. 43](#)).
- **Factory Reset** – Используется для сброса всех настроек сетевого подключения на начальные заводские настройки ([стр. 43](#)).
- **System Info** – Можно проверить настройки сети данного ресивера ([стр. 43](#)).

## Конфигурация сети

### Настройка IP Address/Proxy

Если к терминалу LAN данного ресивера подключен широкополосный маршрутизатор (со встроенной функцией DHCP сервера), просто включите функцию DHCP сервера, и нет необходимости в ручной настройке сети. Описанную ниже настройку сети нужно выполнять только тогда, когда данный ресивер подключен к широкополосному маршрутизатору без функции DHCP сервера. Перед настройкой сети, запросите у провайдера Интернет услуги или менеджера сети требуемые настройки. Рекомендуется также посмотреть руководство по управлению к сетевому компоненту.

#### • IP Address

Вводимый IP-адрес должен быть определен в пределах следующих диапазонов. Если IP-адрес определен вне следующих диапазонов, невозможно будет воспроизвести аудиофайлы, сохраненные на компонентах в сети, или прослушивать Интернет-радиостанции.

Класс А: 10.0.0.1 до 10.255.255.254

Класс В: 172.16.0.1 до 172.31.255.254

Класс С: 192.168.0.1 до 192.168.255.254

#### • Subnet Mask

При прямом подключении xDSL модема или адаптера терминала к данному ресиверу, введите маску подсети, предоставленную на бумаге провайдера Интернет услуги. В большинстве случаев, вводится 255.255.255.0.

#### • Default Gateway

При подключении шлюза (маршрутизатора) к данному ресиверу, введите соответствующий IP-адрес.

#### • Primary DNS Server/Secondary DNS Server

В случае, если имеется только один DNS сервер, предоставленный провайдером Интернет услуги на бумаге, введите «Primary DNS Server». В случае, если имеется более чем два адреса DNS сервера, введите «Secondary DNS Server» в поле для другого адреса DNS сервера.

#### • Proxy Hostname/Proxy Port

Данная настройка требуется при подключении данного ресивера к Интернету через прокси-сервер. Введите IP-адрес прокси-сервера в поле «Proxy Hostname». Также, введите номер порта прокси-сервера в поле «Proxy Port».

**1 Выберите «Network Configuration» в меню Network Setup.**

**2 Выберите «IP Address, Proxy» в меню Network Configuration.**

**3 Выберите нужную настройку DHCP.**

При выборе **ON**, сеть автоматически настраивается, и нет необходимости следовать Шагам 4. Перейдите на Шаг 5. Если в сети нет DHCP сервера и вы выбираете **ON**, этот ресивер будет использовать свою собственную функцию Auto IP для определения IP-адреса.

- IP-адрес, определяемый функцией Auto IP - 169.254.X.X. Если IP-адрес установлен с помощью функции Auto IP, невозможно будет прослушивать Интернет-радиостанции.

**4 Введите IP-адрес, маску подсети, шлюз по умолчанию, первичный DNS-сервер и вторичный DNS-сервер.**

Нажимайте **↑/↓** для выбора цифры и **←/→** для перемещения курсора.

**5 Выберите «OFF» или «ON» для параметра Enable Proxy Server для отключения или включения прокси-сервера.**

При выборе «OFF», перейдите на Шаг 8. При выборе «ON», с другой стороны, перейдите на Шаг 6.

**6 Введите адрес прокси-сервера или имя домена.**

Используйте **↑/↓** для выбора знака, **←/→** для установки позиции и **ENTER** для подтверждения выбора.

**7 Введите номер порта прокси-сервера.**

Используйте **↑/↓** для выбора знака, **←/→** для установки позиции и **ENTER** для подтверждения выбора.

**8 Выберите «OK» для подтверждения настройки IP Address/Proxy.**

### Дружественное сетевое имя

**1 Выберите «Network Configuration» в меню Network Setup.**

**2 Выберите «Friendly Name» в меню Network Configuration.**

**3 Выберите «Edit Name», затем выберите «Rename».**

Если после изменения имени вы хотите восстановить имя по умолчанию, выберите **Default**.

**4 Введите нужное имя.**

Используйте **↑/↓** для выбора знака, **←/→** для установки позиции и **ENTER** для подтверждения выбора.

### Parental Lock (Блокировка от детей)

Задайте ограничения на использование служб Интернет. Также задайте пароль на ограничения использования.

- При отпуске с завода пароль установлен на «0000».

**1 Выберите «Network Configuration» в меню Network Setup.**

**2 Выберите «Parental Lock» в меню Network Configuration.**

**3 Введите пароль.**

Используйте **↑/↓** для выбора знака, **←/→** для установки позиции и **ENTER** для подтверждения выбора.

**4 Определите, включить или выключить функцию Parental Lock (Блокировка от детей).**

- **OFF** – Службы Интернет не ограничены.
- **ON** – Службы Интернет ограничены.

**5 Если вы хотите сменить пароль, выберите «Change Password».**

В этом случае происходит возврат к шагу 3.

## Language (язык)

Язык можно настроить на экране дисплея для функции NETWORK.

- 1 Выберите «Language» в меню Network Setup.
- 2 Выберите нужный язык.
- 3 По завершению нажмите RETURN.  
Вы возвращаетесь в меню «Network Setup».

## Обновление встроенного программного обеспечения

Используйте эту процедуру для обновления программного обеспечения ресивера.

Обновление через устройство памяти USB производится путем загрузки файла обновления с компьютера, копирования данного файла на устройство памяти USB и дальнейшего подключения данного устройства памяти USB к порту USB на передней панели ресивера. Для данной процедуры устройство памяти USB с файлом обновления требуется сначала подключить к порту USB на передней панели ресивера.

- Если файл обновления имеется на вебсайте Pioneer, загрузите его на компьютер. При загрузке файла обновления с вебсайта Pioneer на компьютер, файл будет доступен в формате ZIP. Разархивируйте ZIP файл и затем сохраните его на устройстве памяти USB. Если на устройстве USB имеются любые старые загруженные файлы или загруженные файлы для других моделей, удалите их.

### Внимание

- НЕ отсоединяйте кабель питания во время обновления.
- Во время обновления не отсоединяйте устройство памяти USB.
- Перед выполнением обновления проверьте версию программного обеспечения ресивера в меню **System Info** и убедитесь, что программное обеспечение на устройстве памяти USB более новой версии.
- Обновление может привести к сбросу настроек ресивера на начальные заводские установки. Применимо ли это обновление для вашего ресивера - можно подтвердить на веб-сайте Pioneer.

- 1 Выберите «Firmware Update» в меню Network Setup. Ресивер проверит, содержит ли устройство памяти USB, вставленное в порт USB на передней панели ресивера, обновляемое программное обеспечение.

- 2 Для обновления выберите «Start».

- 3 При отображении «Updating in progress, don't unplug!», выберите «OK».

- Если отображается «File Not Found», попытайтесь сделать следующее:
  - На устройстве памяти USB файл обновления не найден. Храните файл в корневом каталоге устройства памяти USB.
  - Попробуйте отсоединить и затем снова присоединить устройство USB или повторно сохранить файл обновления. Если все еще возникает ошибка, попробуйте использовать другое устройство памяти USB.

- 4 Начнется обновление программного обеспечения. Пожалуйста, подождите.

Во время обновления произойдет отключение экранного дисплея, и на передней панели высветятся слова «UPDATE».

- 5 Если отображается сообщение «COMPLETE», обновление завершено.

- Произойдет автоматический возврат к экрану воспроизведения.
- Если на дисплее передней панели отображается сообщение «FAIL», обновление не было выполнено. Попробуйте следующее:
    - Выключите питание ресивера, затем снова его включите и попытайтесь снова выполнить обновление программного обеспечения.
    - Попробуйте отсоединить и затем снова присоединить устройство USB или повторно сохранить файл обновления. Если все еще возникает ошибка, попробуйте использовать другое устройство памяти USB.

## Возврат к заводским установкам

Используется для сброса всех настроек сетевого подключения на начальные заводские настройки.

- 1 Выберите «Factory Reset» в меню Network Setup.

- 2 Выберите «Start».

- 3 Нажмите «OK» для подтверждения.

Произойдет автоматический возврат к экрану воспроизведения.

## Информация о системе

Можно проверить состояние настроек следующих связанных с сетью параметров.

- IP-адрес – Проверьте IP-адрес данного ресивера.
- MAC-адрес – Проверьте MAC-адрес данного ресивера.
- Идентификатор версии – Проверьте версию программного обеспечения данного ресивера.

- 1 Выберите «System Info» в меню Network Setup.

Отобразите состояние настроек связанных с сетью параметров.

- 2 По завершению нажмите RETURN.

Вы возвращаетесь в меню «Network Setup».

## О воспроизведении через сеть

Функция воспроизведения через сеть данного аппарата использует следующие технологии:

### Windows Media Player

Подробнее см. раздел [Windows Media Player 11/ Windows Media Player 12](#) на стр. 45.

### Windows Media DRM

Microsoft Windows Media Digital Rights Management (WMDRM) - это платформа для защиты и надежного обеспечения материала для воспроизведения на компьютерах, переносных устройствах и сетевых устройствах. Этот аппарат работает как WMDRM 10 для сетевых устройств. Защищенный с помощью WMDRM материал может воспроизводиться только на медиа-серверах, поддерживающих WMDRM.

*Владельцы материала используют технологию WMDRM для защиты их интеллектуальной собственности, включая авторские права. Данное устройство использует программное обеспечение WMDRM для доступа к материалу, защищенному с помощью WMDRM. Если программное обеспечение WMDRM не может защитить материал, владельцы материала могут потребовать от Microsoft отменить функцию WMDRM программного обеспечения для воспроизведения или копирования защищенного материала. Такая отмена не повлияет на незащищенный материал. При загрузке лицензий на защищенный материал, вы даете согласие, что Microsoft может добавить список отмен к лицензиям. Владельцы материала могут потребовать обновить WMDRM для доступа к их материалу. При отклонении обновления, невозможно будет получить доступ к материалу, который требует обновления. Данное изделие защищено определенными правами интеллектуальной собственности Microsoft. Использование или распределение такой технологии вне данного изделия без лицензии от Microsoft запрещено.*

## DLNA



Аудиопроигрыватель DLNA CERTIFIED™ Digital Living Network Alliance (DLNA) - это межиндустриальная организация компаний-производителей бытовой электроники, компьютерной индустрии и мобильных устройств. Digital Living позволяет потребителям легко обмениваться цифровыми носителями через проводную или беспроводную сеть из дома.

Сертификационный логотип DLNA позволяет легко находить изделия, совместимые с DLNA Interoperability Guidelines. Данный аппарат соответствует DLNA Interoperability Guidelines v1.5.

При подключении к данному проигрывателю компьютера, работающего от программного обеспечения DLNA сервера, или другого устройства, совместимого с DLNA, может потребоваться произвести изменения некоторых настроек программного обеспечения или других устройств. Пожалуйста, для более подробной информации, см. инструкции по эксплуатации к программному обеспечению или устройству.

*DLNA™, логотип DLNA и DLNA CERTIFIED™ - это торговые марки, знаки обслуживания или сертификационные знаки Digital Living Network Alliance.*

## Материал, воспроизводимый через сеть

- Даже при кодировке в совместимом формате, некоторые файлы могут воспроизводиться неправильно.
- Файлы кинофильмов и фотографий не могут воспроизводиться.
- В некоторых случаях, невозможно будет прослушивать Интернет-радиостанцию, даже если радиостанция может выбираться из списка радиостанций.
- В зависимости от типа сервера или используемой версии, некоторые функции могут не поддерживаться.
- Поддерживаемые форматы файлов изменяются в зависимости от сервера. Как таковые, файлы, не поддерживаемые сервером, не отображаются на данном аппарате. Подробнее, обращайтесь к производителю сервера.

## Ограничение ответственности за материал третьих сторон

Для доступа к информации, предоставляемой третьими лицами, требуется высокоскоростное подключение к Интернету, а, также, возможно, регистрация учётной записи и оплаченная подписка.

Услуги третьих лиц в области информационного содержания могут быть изменены, приостановлены, прерваны, или прекращены в любое время без уведомления, и компания Пионер отказывается от любой ответственности в таких случаях.

Компания Пионер не утверждает и не гарантирует, что услуги по предоставлению подобной информации будут оказываться в будущем или будут доступными для конкретного промежутка времени, и любая такая гарантия, прямо оговоренная или подразумеваемая, не признаётся.

## О характере воспроизведения через сеть

- Воспроизведение может приостановиться при отключении компьютера или при удалении любых медиафайлов, сохраненных на нем, пока воспроизводится материал.
- При обнаружении проблем в сетевой среде (сверхзагруженность сетевого потока, др.), материал может не отображаться или воспроизводиться соответствующим образом (воспроизведение может прерываться или приостанавливаться). Для наилучшего исполнения, рекомендуется соединение 100BASE-TX между проигрывателем и компьютером.
- При одновременном воспроизведении нескольких клиентов, как может быть в некоторых случаях, воспроизведение прерывается или приостанавливается.
- В зависимости от программного обеспечения системы безопасности на подключенном компьютере, и настроек такого программного обеспечения, сетевое соединение может блокироваться.

Pioneer не несет ответственности за любые сбои проигрывателя и/или функций NETWORK по причине ошибок/сбоев связи, связанных с сетевым соединением и/или компьютером, или другим подключенным оборудованием. Пожалуйста, свяжитесь с производителем компьютера или провайдером Интернет услуги.

«Windows Media™» является торговой маркой Microsoft Corporation.

Данное изделие содержит технологию, принадлежащую Microsoft Corporation, и не может использоваться или распространяться без лицензии от Microsoft Licensing, Inc. Microsoft®, Windows®7, Windows®Vista, Windows®XP, Windows®2000, Windows®Millennium Edition, Windows®98, и WindowsNT® являются зарегистрированными торговыми марками либо торговыми марками Microsoft Corporation в Соединенных Штатах и/или других странах.

## Справочник

### aacPlus

Декодер AAC использует технологию aacPlus, разработанную Coding Technologies.  
([www.codingtechnologies.com](http://www.codingtechnologies.com))



### FLAC

FLAC (Free Lossless Audio Codec) - это аудиоформат, позволяющий выполнить кодирование без потерь. В FLAC, звук сжимается без никаких потерь качества. Подробнее о FLAC, посетите следующий веб-сайт: <http://flac.sourceforge.net/>

### vTuner

vTuner - это оплачиваемая Интернет-услуга базы данных, позволяющая прослушивать радиостанции и телевизионные трансляции через Интернет. Список vTuner содержит тысячи радиостанций со 100 различных стран по всему миру. Подробнее о vTuner, посетите следующий веб-сайт: <http://www.radio-pioneer.com>

«Данное изделие защищено определенными правами интеллектуальной собственности NEMS и BridgeCo. Использование или распределение такой технологии вне данного изделия без лицензии от NEMS и BridgeCo или авторизованного филиала запрещено.»

### Windows Media

Windows Media - это мультимедийная структура для создания носителя и распространения для Microsoft Windows. Windows Media также является зарегистрированной торговой маркой или торговой маркой Microsoft Corporation в С.Ш.А. и/или других странах. Используйте приложение, лицензированное от Microsoft Corporation для создания, распространения, или воспроизведения материала формата Windows Media. Использование приложения, не авторизованного Microsoft Corporation, может вызвать сбой.

## Windows Media DRM

Windows Media DRM - это DRM (Digital Rights Management) услуга для платформы Windows Media. Она разработана для надежного обеспечения аудио и/или видеоматериалом компьютера или другого устройства воспроизведения по IP сети таким образом, чтобы дистрибутор мог контролировать использование материала. Материал с защитой WMDRM может воспроизводиться только на компоненте, поддерживающем услугу WMDRM.

## Windows Media Player 11/ Windows Media Player 12

Windows Media Player - это программное обеспечение для предоставления музыки, фотографий и кинофильмов для домашнего стереофонического систем и телевизоров от компьютера с Microsoft Windows.

С данным программным обеспечением, файлы, сохраненные на компьютере, могут воспроизводиться от различных устройств в любом месте, как дома.

Данное программное обеспечение может быть загружено с веб-сайта Microsoft.

- Windows Media Player 11 (для Windows XP или Windows Vista)
- Windows Media Player 12 (для Windows 7)

Подробнее, посетите официальный веб-сайт Microsoft.

### О воспроизводимых форматах файлов

Функция NETWORK данного ресивера поддерживает следующие форматы файлов. Помните, что некоторые форматы файлов недоступны для воспроизведения, хотя они отмечены как воспроизводимые форматы файлов. Также, совместимость форматов файлов изменяется в зависимости от типа сервера. Для подтверждения совместимости форматов файлов, поддерживаемых сервером, проверьте сервер.

- На воспроизведение Интернет-радиостанций может оказывать влияние среда передачи данных Интернет, и в этом случае воспроизведение может быть невозможно, даже при форматах файлов, перечисленных здесь.

### Музыкальные файлы

#### Расширение Поток

#### MP3 (MPEG-1 Audio Layer 3)

.mp3 <sup>a</sup>	Частота дискретизации	32 кГц, 44,1 кГц, 48 кГц
	Разрядность	16 бит
	Канал	2-кан.
	Битрейт	8 кб/сек до 320 кб/сек
	VBR/CBR	Поддерживается/ Поддерживается

#### WAV (LPCM)

.wav	Частота дискретизации	32 кГц, 44,1 кГц, 48 кГц, 88,2 кГц, 96 кГц, 176,4 кГц, 192 кГц
	Разрядность	16 бит, 24 бит
	Канал	2-кан.

#### WMA (WMA2/7/8/9)

.wma <sup>b</sup>	Частота дискретизации	32 кГц, 44,1 кГц, 48 кГц
	Разрядность	16 бит
	Канал	2-кан.
	Битрейт	5 кб/сек до 320 кб/сек
	VBR/CBR	Поддерживается/ Поддерживается

#### AAC (MPEG-4 AAC LC, MPEG-4 HE AAC (aacPlus v1/2))

.m4a .aac .3gp .3g2	Частота дискретизации	32 кГц, 44,1 кГц, 48 кГц
	Разрядность	16 бит
	Канал	2-кан.
	Битрейт	16 кб/сек до 320 кб/сек
	VBR/CBR	Поддерживается/ Поддерживается

#### FLAC

.flac <sup>c</sup>	Частота дискретизации	32 кГц, 44,1 кГц, 48 кГц, 88,2 кГц, 96 кГц, 176,4 кГц, 192 кГц
	Разрядность	16 бит, 24 бит
	Канал	2-кан.

- Технология декодирования аудиосигналов MPEG Layer-3 лицензирована от *Fraunhofer IIS u Thomson multimedia*.
- Могут воспроизводиться файлы, закодированные с помощью Windows Media Codec 9, но некоторые части стандарта не поддерживаются; в частности, Pro, Lossless, Voice.
- Несжатые файлы FLAC не поддерживаются. Pioneer не гарантирует воспроизведение.



## Использование «Home Menu» (главного меню)

В следующем разделе описана подробная настройка ресивера при работе и тонкая настройка отдельных систем громкоговорителей в соответствии с личными предпочтениями.

### Внимание

- Экранное меню не появится, если подключение к вашему телевизору выполнено с помощью комбинированного выхода. Используйте подключение HDMI для «Home Menu».
- Если к ресиверу подключены наушники, отсоедините их.
- Нельзя использовать Home Menu, если выбран вход **NETRADIO, M.SERVER, FAVORITE, iPod/USB** или **ADAPTER**.

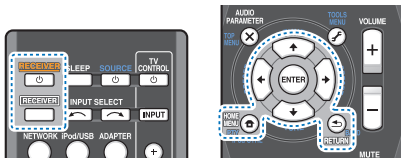

- 1** Включите ресивер и используемый телевизор. Нажмите кнопку **RECEIVER** для включения.
- 2** Переключите вход телевизора на вход, с помощью которого данный ресивер подключается к телевизору через соответствующий кабель HDMI.
- 3** Нажмите **RECEIVER**, затем нажмите **HOME MENU**. На телевизоре появляется «Home Menu» (главное меню). Для перехода между экранами и выделения пунктов меню используйте кнопки **↑/↓/←/→** и **ENTER** на пульте дистанционного управления. Нажмите кнопку **RETURN** для выхода из текущего меню.
  - Нажмите **HOME MENU** в любой момент для выхода из «Home Menu».

## 4 Выберите настройку, которую требуется отрегулировать.

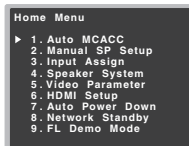

VSX-827

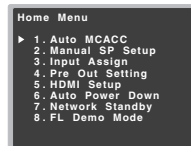

VSX-527

- **Auto MCACC** – Это быстрая и эффективная настройка объемного звучания (см. раздел [Автоматическая настройка объемного звучания \(MCACC\) на стр. 23](#)).
- **Manual SP Setup**
  - **Speaker Setting** – Указывает размер и количество подключенных громкоговорителей (см. ниже).
  - **X.Over** – Укажите, какие частоты будут посылаться на низкочастотный громкоговоритель (см. [стр. 48](#)).
  - **Channel Level** – Регулирует общий баланс используемой акустической системы ([стр. 49](#)).
  - **Speaker Distance** – Указывает расстояние до громкоговорителей с места слушателя ([стр. 49](#)).
- **Input Assign**
  - **Analog Input** – Укажите, что вы подключились к аудиовходу **ANALOG IN1** ([стр. 50](#)).
  - **Component Input** (Только VSX-827) – укажите, что подключено к видеовходам компонента ([стр. 50](#)).
- **Speaker System** (Только VSX-827) – Указывает, как вы используете терминалы громкоговорителей ([стр. 50](#)).
- **Video Parameter** (Только VSX-827)
  - **Video Converter** – Преобразует видеосигналы для вывода с терминала HDMI OUT для всех типов видео ([стр. 50](#)).
  - **Resolution** – Обозначает выходное разрешение видеосигнала ([стр. 51](#)).
  - **Aspect** – Указывает аспектное соотношение ([стр. 51](#)).
- **Pre Out Setting** (Только VSX-527) – Указывает, как использовать выходы **PRE OUT SURR BACK/FRONT HEIGHT** (см. [Настройка выхода предварительного усилителя \(только VSX-527\) на стр. 51](#)).

- **HDMI Setup** – Установите функцию возвратного аудиоканала (см. [HDMI Setup на стр. 53](#)).
- **Auto Power Down** – Задаст автоматическое отключение питания, если ресивер не находился в работе несколько часов (см. [Меню Auto Power Down \(автоматическое отключение питания\) на стр. 52](#)).
- **Network Standby** – Допускается использование функции AirPlay, даже если ресивер находится в режиме ожидания (см. [Меню Network Standby \(Ожидание сети\) на стр. 52](#)).
- **FL Demo Mode** – Задаст режим демонстрации дисплея на дисплее передней панели (см. [Меню FL Demo Mode \(режим демонстрации\) на стр. 52](#)).

## Ручная настройка громкоговорителей

Данный ресивер позволяет выполнять более точную настройку для оптимизации объемного звучания. Эти настройки необходимо выполнить только один раз (их повторное выполнение требуется после замены имеющейся акустической системы на новую или подключения новых громкоговорителей).

Эти настройки предназначены для точной регулировки системы, но если вас устраивают характеристики системы, достигнутые в результате выполнения указаний раздела [Автоматическая настройка объемного звучания \(MCACC\) на стр. 23](#), в регулировке всех этих настроек нет необходимости.

### Внимание

- Только VSX-827: В зависимости от настройки **Speaker System**, будут различия в параметрах громкоговорителя, которые можно регулировать. Экранный дисплей для этих рабочих инструкций показывает пример, когда настройка **Speaker System** установлена на **Surr. Back**.
- Только VSX-527: В зависимости от настройки выхода предварительного усилителя (**Pre Out Setting**), будут иметь место различия в параметрах громкоговорителя, которые можно регулировать. Экранный дисплей для этих рабочих инструкций показывает пример, когда настройка выхода предварительного усилителя (**Pre Out Setting**) установлена на **Surr. Back**.

## Настройка громкоговорителей

Этот параметр служит для указания конфигурации громкоговорителей (размера и количества). Рекомендуется проверить, правильны ли значения, установленные в соответствии с указаниями раздела [Автоматическая настройка объемного звучания \(MCAAC\)](#) на [стр. 23](#).

**1** Выберите «Manual SP Setup» в Home Menu.

**2** Выберите «Speaker Settings» в меню Manual SP Setup.

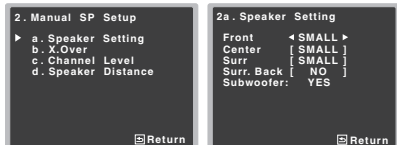

**3** Выберите нужный набор громкоговорителей, а затем их размер.

С помощью кнопок  $\leftarrow/\rightarrow$  выберите размер (и количество) каждого из следующих громкоговорителей:

- **Front** – Выберите **LARGE**, если передние громкоговорители эффективно воспроизводят низкие частоты или если не подключен низкочастотный громкоговоритель. Выберите **SMALL** для передачи низких частот на низкочастотный громкоговоритель.
- **Center** – Выберите **LARGE**, если центральный громкоговоритель эффективно воспроизводит низкие частоты, или **SMALL** для передачи низких частот на другие громкоговорители или низкочастотный громкоговоритель. Если центральный громкоговоритель не подключен, выберите **NO** (сигнал центрального канала направляется на остальные громкоговорители).
- **Front Height** – Выберите **LARGE**, если передние верхние громкоговорители эффективно воспроизводят низкие частоты. Выберите **SMALL** для передачи низких частот на другие громкоговорители или низкочастотный громкоговоритель. Если передние верхние громкоговорители не подключены, выберите **NO**.  
– Можно только отрегулировать настройку **Front Height**, если настройка выхода предварительного усилителя (**Pre Out Setting**) установлена на **Height**.

- **Surr** – Выберите **LARGE**, если громкоговорители объемного звучания эффективно воспроизводят низкие частоты. Выберите **SMALL** для передачи низких частот на другие громкоговорители или низкочастотный громкоговоритель. Если громкоговорители объемного звучания не подключены, выберите пункт **NO** (сигналы этих каналов будут направляться на остальные громкоговорители).
- **Surr. Back** – Выберите число имеющихся задних громкоговорителей объемного звучания (один, два или нет). Выберите **LARGE**, если ваши задние громкоговорители объемного звучания эффективно воспроизводят низкие частоты. Выберите **SMALL** для передачи низких частот на другие громкоговорители или низкочастотный громкоговоритель. Если задние громкоговорители объемного звучания не подключены, выберите **NO**.  
– Только *V5X-527*: Можно только отрегулировать настройку **Surr. Back**, если настройка выхода предварительного усилителя (**Pre Out Setting**) установлена на **Surr. Back**.  
– Только *V5X-527*: Если вы выбираете только один задний громкоговоритель объемного звучания, убедитесь, что дополнительный усилитель подключен к разъему **PRE OUT L (Single)**.  
– Только *V5X-827*: При использовании только одного заднего громкоговорителя объемного звучания, подключите его к терминалам **SURROUND BACK L (Single)**.
- **Subwoofer** – Сигналы низкочастотного эффекта и низкие частоты каналов, установленных на **SMALL**, выводятся на низкочастотный громкоговоритель, если выбран пункт **YES** (см. примечания ниже). Выберите пункт **PLUS**, если низкочастотный громкоговоритель должен воспроизводить звук непрерывно или если нужно более глубокое басовое звучание (при этом низкие частоты, которые обычно передаются на передние и центральный громкоговорители, также выводятся на низкочастотный громкоговоритель). Если низкочастотный громкоговоритель не подключен, выберите пункт **NO** (низкие частоты будут выводиться через другие громкоговорители).

**4** По завершению нажмите RETURN.

Вы вернетесь в меню «Manual SP Setup» (Ручная настройка громкоговорителей).

### Примечание

- Если для передних громкоговорителей выбран **SMALL**, для низкочастотного громкоговорителя автоматически выбирается настройка **YES**. Кроме того, центральный громкоговоритель, громкоговорители объемного звучания, задние громкоговорители объемного звучания и передние верхние громкоговорители не могут быть установлены на **LARGE**, если передние громкоговорители установлены на **SMALL**. Все низкие частоты при этом передаются на низкочастотный громкоговоритель.
- Если для громкоговорителей объемного звучания установлено значение **NO**, для задних громкоговорителей объемного звучания будет автоматически установлено значение **NO**.
- Если вам нравится звучание с мощными басами, и подключен низкочастотный громкоговоритель, целесообразно выбрать для передних громкоговорителей **LARGE**, а для низкочастотного громкоговорителя – параметр **PLUS**. Но это не гарантирует наилучшего воспроизведения низких частот. В зависимости от размещения громкоговорителей в помещении качество низких частот может даже ухудшиться. В этом случае попробуйте изменить расположение или направление громкоговорителей. Если не удастся достичь хороших результатов, проверьте звук низких частот при настройках **PLUS** и **YES**, или же устанавливая настройки передних громкоговорителей на **LARGE** и **SMALL** и определите, когда звучание будет наилучшего качества. При затруднениях самое простое решение – направить все низкие частоты на низкочастотный громкоговоритель, выбрав для передних громкоговорителей **SMALL**.

### X.Over

- Значение по умолчанию: **100Hz**

Эта настройка определяет частоту отсечки между низкочастотными звуками, воспроизводимыми громкоговорителями, для которых выбран **LARGE**, или низкочастотным громкоговорителем и низкочастотными звуками, воспроизводимыми громкоговорителями, для которых выбран **SMALL**. Он также определяет частоту отсечки для канала низкочастотных эффектов.

- Для получения более подробной информации о настройке размеров громкоговорителей см. [Настройка громкоговорителей на стр. 48](#).



1 Выберите «Manual SP Setup» в Home Menu.

2 Выберите «X.Over» в меню Manual SP Setup.

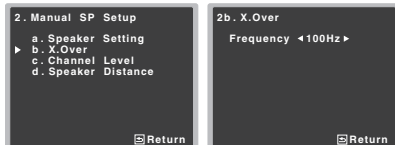

3 Выберите частоту среза.

Частоты ниже этого значения будут передаваться на низкочастотный громкоговоритель (или громкоговорители размера **LARGE**).

4 По завершению нажмите RETURN.

Вы вернетесь в меню «Manual SP Setup» (Пучная настройка громкоговорителей).

### Уровень канала

Настройки уровня канала позволяют отрегулировать общий баланс акустической системы и являются важным фактором при настройке системы домашнего театра.

### ⚠ ОСТОРОЖНО

- Тестовые сигналы, используемые при настройке уровня канала, воспроизводятся на высоком уровне громкости.

1 Выберите «Manual SP Setup» в Home Menu.

2 Выберите «Channel Level» в меню Manual SP Setup.



3 Выберите параметр настройки.

- **Manual** – Перемещая тестовый тональный сигнал вручную от одного громкоговорителя к другому и отрегулируйте уровни отдельных каналов.
- **Auto** – Отрегулируйте уровни каналов, перемещая тестовый тональный сигнал от одного громкоговорителя к другому автоматически.

4 Подтвердите выбранный параметр настройки.

Тестовые тональные сигналы начнут генерироваться после нажатия **ENTER**. После увеличения громкости до контрольного уровня будут выводиться тестовые звуковые сигналы.

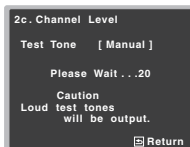

5 Отрегулируйте уровень каждого канала с помощью ←/→.

Если выбран пункт **Manual**, используйте ↑/↓ для переключения громкоговорителей. При выборе пункта **Auto** будут воспроизведены тестовые тональные сигналы в порядке, показанном на экране:

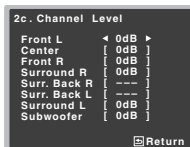

Отрегулируйте уровень каждого громкоговорителя после того, как начнут генерироваться тестовые звуковые сигналы.

### 📖 Примечание

- Если вы используете прибор для измерения уровня звукового давления (SPL-метр), снимите показания в основной точке прослушивания и установите для уровня каждого громкоговорителя значение 75 дБ SPL (режим C-weighting/slow reading (емкостное взвешивание/медленное чтение)).
- Тестовый звуковой сигнал низкочастотного громкоговорителя воспроизводится с низкой громкостью. Может потребоваться регулировка уровня после тестирования при помощи текущей звуковой программы.

6 По завершению нажмите RETURN.

Вы вернетесь в меню «Manual SP Setup» (Пучная настройка громкоговорителей).

### ⚙ Совет

- Уровень каналов можно изменить в любое время; для этого нажмите **RECEIVER**, а затем нажмите **CH SELECT** и **LEV +/-** на пульте ДУ. Можно также нажать **CH SELECT** и с помощью ↑/↓ выбрать канал, а затем с помощью ←/→ настроить уровни каналов.

### Расстояние до громкоговорителей

Для обеспечения хорошей глубины звучания и пространственного ощущения системы следует указать расстояние от громкоговорителей до места слушателя. В результате ресивер вносит в сигналы необходимые задержки, которые обеспечивают хорошее объемное звучание.

1 Выберите «Manual SP Setup» в Home Menu.

2 Выберите «Speaker Distance» в меню Manual SP Setup.

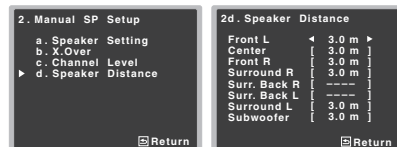

### 3 Отрегулируйте расстояние для каждого громкоговорителя с помощью ◀/▶.

Расстояние до каждого громкоговорителя можно отрегулировать с шагом в 0,1 м.

### 4 По завершению нажмите RETURN.

Вы вернетесь в меню «Manual SP Setup» (Ручная настройка громкоговорителей).

## Меню назначения входов

Назначается функция входа для входного терминала аналогового аудио и входного терминала компонентного видео (входной терминал компонентного видео только для VSX-827).

- Для назначения входов цифрового сигнала, см. [Выбор входного аудиосигнала на стр. 25](#).

## Аналоговый вход

Входной терминал аудио **ANALOG IN1** назначается на **CD** по заводским настройкам, но его можно изменить на вход **TV**.

### 1 Выберите «Input Assign» в Home Menu.

### 2 Выберите «Analog Input» в меню Input Assign.

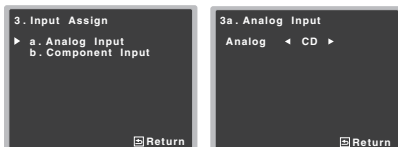

VSX-827

### 3 Выберите желаемую опцию входа для входного терминала аудио ANALOG IN1.

### 4 По завершению нажмите RETURN.

Вы возвращаетесь в меню «Input Assign» (Назначение входа).

## Примечание

- При воспроизведении аналогового входного аудио переключитесь на меню входа **CD** или **TV**, нажмите **RECEIVER** и несколько раз нажмите **SIGNAL SEL**, чтобы выбрать **A** (Аналоговый). (см. раздел [Выбор входного аудиосигнала на стр. 25](#))

## Компонентный вход (только VSX-827)

Входной терминал **COMPONENT VIDEO IN1** назначается на **DVD** по заводским настройкам, но его можно изменить на вход **SAT/CBL**.

### 1 Выберите «Input Assign» в Home Menu.

### 2 Выберите «Component Input» в меню Input Assign.



### 3 Выберите желаемую опцию входа для входного терминала COMPONENT VIDEO IN1.

Выберите **DVD**, **SAT/CBL** или **OFF**.

### 4 По завершению нажмите RETURN.

Вы возвращаетесь в меню «Input Assign» (Назначение входа).

- Убедитесь в том, что аудиовыход компонента соединен с соответствующими входами, расположенными на задней панели ресивера.

## Настройка системы громкоговорителей (Speaker System) (только VSX-827)

Определите, использовать ли подключение заднего громкоговорителя объемного звучания (или громкоговорителя В) или переднего верхнего громкоговорителя к терминалам громкоговорителя В.

- Значение по умолчанию: **Surr. Back**

### 1 Выберите «Speaker System» в Home Menu.

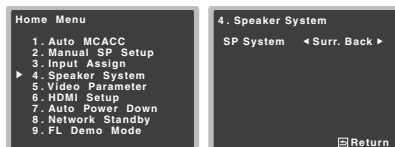

### 2 Выберите настройку системы громкоговорителей с помощью кнопок ◀/▶.

- **Surr. Back** – Звук выводится из заднего громкоговорителя объемного звучания или громкоговорителя В.
- **Height** – Звук выводится из переднего верхнего громкоговорителя.

### 3 По завершению нажмите RETURN.

Вы возвращаетесь в «Home Menu» (главное меню).

## Настройка параметров видеосигнала (Video Parameter) (только VSX-827)

Этот ресивер может преобразовывать вход видеосигнала с разъемов композитного или компонентного видео на выход с терминала **HDMI OUT**. Ниже показаны различные настройки для этой функции.

## Преобразователь видеосигнала

Этот параметр задает действительное/недействительное значение для функции, которая преобразует входной видеосигнал с каждого терминала композитного видео. Если выбрано **OFF** (ВЫКЛ), нельзя задавать разрешение и aspectное соотношение.

### 1 Выберите «Video Parameter» в Home Menu.

## 2 Выберите «Video Converter» в меню Video Parameter.



## 3 Выберите настройку для преобразования видеовхода любого типа.

- **ON** – Сигнал выводится также на терминал **HDMI OUT**.
- **OFF** – Входной сигнал с терминала HDMI выбранной функции входа будет выдаваться с терминала **HDMI OUT**. Сигналы, поступающие с терминалов композитного и компонентного видео, не будут передаваться с терминала **HDMI OUT**.

## 4 По завершению нажмите RETURN.

Вы вернетесь в меню Video Parameter (параметры видеосигнала).

## Разрешение

Обозначает выходное разрешение видеосигнала (если входной видеосигнал выводится через терминал HDMI OUT, выберите данную настройку в соответствии с разрешением монитора и просматриваемыми изображениями).

- Данная настройка не применяется для входа видеосигналов через HDMI.

## 1 Выберите «Video Parameter» в Home Menu.

## 2 Выберите «Resolution» в меню Video Parameter.

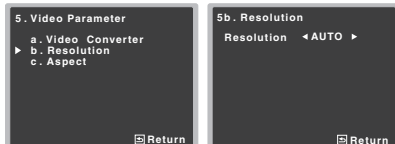

## 3 Выберите выходное разрешение.

- **AUTO** – Разрешение выбирается автоматически в соответствии с возможностями телевизора (монитора), подключенного через HDMI.
- **PURE** – Сигналы выходят с тем же разрешением, что и на входе.
- **480p/720p/1080i/1080p** – Сигнал выходит с разрешением, указанным здесь (**480p** означает разрешение 480p/576p).

## 4 По завершению нажмите RETURN.

Вы вернетесь в меню Video Parameter (параметры видеосигнала).

### Примечание

- Если картинка не отображается при установке на разрешение, с которым телевизор (монитор) несовместим. Также, в некоторых случаях, картинка не отображается из-за сигналов защиты авторских прав. В таком случае измените настройку.

## Аспект

Указывает aspectное соотношение при выводе входных аналоговых видеосигнала через терминал HDMI OUT. Просматривая каждую настройку на дисплее, выполните нужные настройки (если изображение не совпадает с типом монитора, отображается срезка или черные полосы).

## 1 Выберите «Video Parameter» в Home Menu.

## 2 Выберите «Aspect» в меню Video Parameter.



## 3 Выберите желаемое выходное aspectное соотношение.

- **THROUGH** – Входной видеосигнал выходит без изменений.

- **NORMAL** – Черные полосы будут появляться сверху или снизу или с обеих сторон.

## 4 По завершению нажмите RETURN.

Вы вернетесь в меню Video Parameter (параметры видеосигнала).

### Примечание

- Если изображение не соответствует типу монитора, отрегулируйте aspectное соотношение на компонентно-источнике или на мониторе.

## Настройка выхода предварительного усилителя (только VSX-527)

Определите, использовать ли подключение заднего громкоговорителя объемного звучания или переднего верхнего громкоговорителя к выходам **PRE OUT SURR BACK/FRONT HEIGHT**. Для подключения громкоговорителя требуется дополнительный усилитель.

- Значение по умолчанию: **Surr. Back**

## 1 Выберите «Pre Out Setting» в Home Menu.

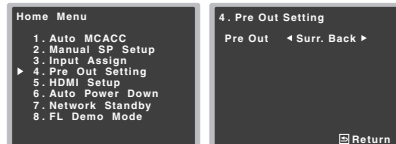

## 2 Выберите, какой громкоговоритель подключать к выходам PRE OUT SURR BACK/FRONT HEIGHT, с помощью <←/>.

- **Surr. Back** – Подключите задний громкоговоритель объемного звучания.
- **Height** – Подключите передний верхний громкоговоритель.

## 3 По завершению нажмите RETURN.

Вы возвращаетесь в «Home Menu» (главное меню).

## Меню Auto Power Down (автоматическое отключение питания)

Устанавливает автоматическое отключение питания ресивера по истечении установленного времени (если питание было включено без работы в течение нескольких часов).

- Значение по умолчанию: **6H**

### 1 Выберите «Auto Power Down» в Home Menu.

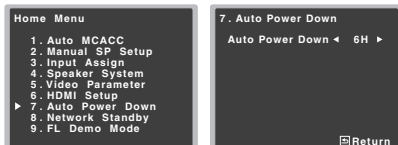

VSX-827

### 2 Укажите допустимое время до отключения питания (если ресивер не работал).

- Можно выбрать 2, 4 или 6 часов, или **OFF** (если не требуется автоматическое отключение).

### 3 По завершению нажмите RETURN.

Вы возвращаетесь в «Home Menu» (главное меню).

## Меню Network Standby (Ожидание сети)

Эта настройка разрешает функцию AirPlay для работы ресивера от компьютера, подключенного к той же локальной сети, что и используемый ресивер, даже если ресивер находится в режиме ожидания.

### 1 Выберите «Network Standby» в Home Menu.

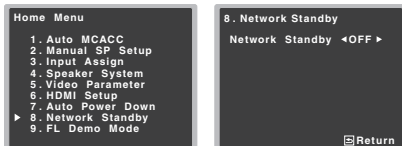

VSX-827

### 2 Выберите ON (ВКЛ) или OFF (ВЫКЛ) для режима Network Standby (Ожидание сети).

- **ON** – Функция AirPlay может использоваться, даже если ресивер находится в режиме ожидания.
- **OFF** – Функция AirPlay может не использоваться, если ресивер находится в режиме ожидания (Это позволит снизить потребляемую мощность в режиме ожидания).
  - Если параметр **Network Standby** установлен на **ON**, потребляемая мощность в режиме ожидания увеличится.

### 3 По завершению нажмите RETURN.

Вы возвращаетесь в «Home Menu» (главное меню).

## Меню FL Demo Mode (режим демонстрации)

Устанавливает, показывать или нет на дисплее передней панели различные демонстрационные параметры.

### 1 Выберите «FL Demo Mode» в Home Menu.



VSX-827

### 2 Выберите ON или OFF для режима демонстрации дисплея.

### 3 По завершению нажмите RETURN.

Вы возвращаетесь в «Home Menu» (главное меню).

Нижеуказанные синхронизированные операции с совместимыми с функцией **Control** с HDMI телевизором Pioneer или проигрывателем Blu-ray Disc возможны, если компонент подключен к ресиверу с помощью кабеля HDMI.

#### • Режим синхронизированного управления

С помощью пульта ДУ телевизора можно настроить уровень громкости или приглушить звук ресивера.

#### • Синхронизация питания с телевизором

#### • Автоматическое переключение входов

Вход ресивера автоматически переключается при переключении канала телевизора или воспроизведения компонента, совместимого с функцией **Control** по HDMI.

#### Внимание

- Для устройств Pioneer, функции **Control** по HDMI называются «KURO LINK».
- Эту функцию нельзя использовать с компонентами, не поддерживающими функцию **Control** по HDMI.
- Мы гарантируем только, что данный ресивер будет работать с компонентами Pioneer, совместимыми с функцией **Control** с HDMI. Однако мы не гарантируем, что все синхронизированные операции будут работать с компонентами, поддерживающими функцию **Control** с HDMI.
- Используйте кабель High Speed HDMI® при пользовании функцией **Control** по HDMI. Функция **Control** по HDMI может не работать надлежащим образом при использовании кабеля HDMI другого типа.
- Подробнее о конкретных операциях, настройках, и др., смотрите также инструкции по эксплуатации к каждому компоненту.

### Подключение функции Управление по HDMI

Можно использовать синхронизированное управление для подключенного телевизора и других компонентов.

- Обязательно подключите аудиокабель телевизора к аудиовыходу этого устройства. Когда телевизор и ресивер подключены через разъемы HDMI, и если телевизор поддерживает функцию возвратного аудиоканала через HDMI, звук с телевизора вводится в ресивер через терминал HDMI, поэтому нет необходимости подсоединять аудиокабель. В таком случае, установите параметр **ARC** в **HDMI Setup** на **ON** (см. [HDMI Setup ниже](#)).

Подробнее, см. [Подключение с помощью HDMI на стр. 17](#).

#### Внимание

- При выполнении подключений или изменении соединений в системе обязательно отключите питание и отсоедините кабель питания от сетевой розетки. После завершения всех подключений подсоедините кабель питания к сетевой розетке.
- После подключения данного ресивера к розетке переменного тока, запускается процесс инициализации HDMI, занимающий от 2 до 10 секунд. Во время инициализации, любые операции недоступны. Во время инициализации на дисплее мигает индикатор HDMI, и данный ресивер можно включить только после остановки мигания.
- Для максимально эффективного использования данной функции, рекомендуется подключить компонент HDMI не к телевизору, а напрямую к терминалу HDMI данного ресивера.

### HDMI Setup

Требуется отрегулировать настройки данного ресивера, а также подключенных компонентов, совместимых с функцией **Control** по HDMI. Дополнительные сведения приведены в руководствах по эксплуатации этих компонентов.

#### 1 Включите ресивер и используемый телевизор.

Нажмите кнопку **RECEIVER** для включения.

#### 2 Переключите вход телевизора на вход, с помощью которого данный ресивер подключается к телевизору через соответствующий кабель HDMI.

#### 3 Нажмите **RECEIVER**, затем нажмите **HOME MENU**.

На телевизоре появляется «Home Menu» (главное меню). Для перехода между экранами и выделения пунктов меню используйте кнопки **↑/↓/←/→** и **ENTER** на пульте дистанционного управления. Нажмите кнопку **RETURN** для выхода из текущего меню.

- Нажмите **HOME MENU** в любой момент для выхода из «Home Menu» (главного меню).

#### 4 Выберите «HDMI Setup» в Home Menu.

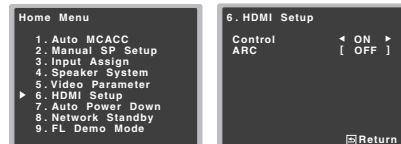

VSX-827

#### 5 Выберите нужную настройку «Control».

Выберите, установить ли функцию этого устройства **Control** по HDMI на **ON** или **OFF**. Вам необходимо установить **ON**, чтобы функция **Control** по HDMI работала.

При использовании компонента, не поддерживающего функцию **Control** по HDMI, установите данную настройку на **OFF**.

- **ON** – Включает функцию **Control** по HDMI. При отключении питания данного аппарата и при запуске воспроизведения поддерживаемого источника во время использования функции **Control** по HDMI, аудио и видеовыход от подключения HDMI выводятся с телевизора.
- **OFF** – Функция **Control** по HDMI выключается. Синхронизированное управление не работает. При отключении питания данного аппарата, аудио и видеостойки, подключенные через HDMI, не выводятся.

#### 6 Выберите нужную настройку «ARC».

Если к ресиверу подключен телевизор, поддерживающий функцию возвратного аудиоканала через HDMI, звук с телевизора может вводиться через терминал HDMI.

- **ON** – Звук с телевизора вводится через терминал HDMI. Этот режим можно выбирать только в том случае, если функция **Control** установлена на **ON**.
- **OFF** – Звук с телевизора вводится с входных терминалов аудио, отличных от входов HDMI.

#### 7 По завершению нажмите **RETURN**.

Вы возвращаетесь в «Home Menu» (главное меню).

### Перед использованием синхронизации

После того как вы выполнили все подключения и настройки, вы должны:

- 1 Перевести все компоненты в режим ожидания.
- 2 Включить питание всех компонентов, причем питание телевизора следует включить последним.
- 3 Выбрать вход HDMI, через который телевизор подключен к данному ресиверу, и убедиться, правильно ли отображается видеовыход от подключенных компонентов.
- 4 Проверить, правильно ли отображаются компоненты, подключенные ко всем входам HDMI.

### О синхронизированных операциях

Компонент, совместимый с функцией **Control** по HDMI и подключенный к ресиверу, работает синхронизированно, как описано ниже.

- **Режим синхронизированного управления**
  - С экрана меню телевизора, совместимого с функцией **Control** по HDMI, настройте аудио на воспроизведение через этот ресивер, и ресивер переключится в режим синхронизированного управления.
  - В режиме синхронизированного управления, данный режим отменяется при отключении питания ресивера. Для повторного включения режима синхронизированного управления, настройте аудио на воспроизведение через ресивер с экрана телевизора и т.д.
  - В режиме синхронизированного управления происходит отмена данного режима, если в экранном меню телевизора выбирается операция, связанная с воспроизведением звука телевизором и т.п.
  - При отмене режима синхронизированного управления, питание ресивера отключается, если просматривалась картинка от входа HDMI или телевизионная программа на телевизоре.

- **Синхронизация питания с телевизором**

- При установке телевизора в режим ожидания, ресивер также устанавливается в режим ожидания. (Только при выборе входа для компонента, подключенного к ресиверу через подключение HDMI, или во время просмотра телевизора.)

- **Автоматическое переключение входов**

- Вход ресивера автоматически переключается при воспроизведении компонента, совместимого с функцией **Control** по HDMI.
- Вход ресивера автоматически переключается при переключении входа телевизора.
- Режим синхронизированного управления остается включенным даже при переключении входа ресивера на компонент, не подключенный через HDMI.

### Меры предосторожности по функции

#### Управление по HDMI

- Подключите телевизор и компоненты (проигрыватель Blu-ray Disc и т.д.) напрямую к данному ресиверу. Разрыв прямого соединения с другими усилителями или преобразователем аудио-видео сигнала (например, с адаптером HDMI) может вызвать ошибки в работе.
- При установке функции **Control** ресивера на **ON**, даже если ресивер находится в режиме ожидания, можно выводить аудио и видеосигналы от проигрывателя через HDMI на телевизор без вывода звука от ресивера, но только при подключении совместимого с функцией **Control** по HDMI компонента (проигрыватель Blu-ray Disc, и др.) и совместимого телевизора. В таком случае, включается питание ресивера и высвечиваются индикаторы питания и **HDMI**.



### Настройка пульта дистанционного управления для работы с другими компонентами

Большинство компонентов могут быть назначены для одной из кнопок функций входа с помощью предустановленных кодов производителей компонентов, сохраненных в пульте дистанционного управления.

Однако, следует помнить, что в некоторых случаях после установки правильного предварительно заданного кода можно будет управлять только определенными функциями. Возможно также, что коды производителей, содержащиеся в пульте дистанционного управления, не будут работать для используемой модели.

#### Примечание

- Кнопки **TV CONTROL** предназначены только для управления телевизором (например, коды TV, CATV, Спутникового TV или DTV).
- На каждом этапе можно выполнить отмену или выход, нажав кнопку **RECEIVER**.
- Если в течение минуты не осуществляются никакие действия, пульт дистанционного управления автоматически выключается.

### Непосредственный ввод кодов компонентов

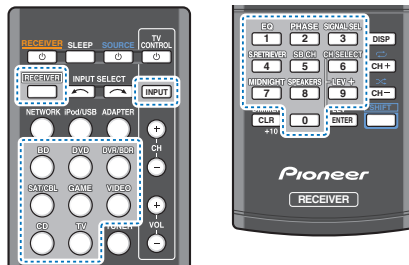

**1** Удерживая нажатой кнопку **RECEIVER**, нажмите и удерживайте кнопку «1» три секунды.

**2** Нажмите кнопку выбора входа для компонента, которым необходимо управлять.

Компонент может быть назначен для кнопок **BD, DVD, DVR/BDR, SAT/CBL, GAME, VIDEO, CD** или **TV**.

- При назначении предустановленных кодов для **TV CONTROL**, нажмите здесь **INPUT**.

**3** Для ввода предварительно заданного кода используйте номерные кнопки.

Предварительно заданные коды описаны на [стр. 56](#).

При правильно введенном коде включится или выключится питание выбранного компонента.

Питание выбранного компонента включается и выключается, только если этот компонент можно включать или выключать напрямую с пульта дистанционного управления.

**4** Повторите шаги 2-3, чтобы попробовать другой код, или введите код для других управляемых компонентов.

**5** По окончании нажмите **RECEIVER**.

### Сброс параметров пульта дистанционного управления

Можно сбросить запрограммированные заданные настройки и восстановить заводские параметры.

- ▶ Удерживая нажатой кнопку **RECEIVER**, нажмите и удерживайте кнопку «0» три секунды.

#### Предустановленные коды по умолчанию

Кнопка выбора входа	Предустановленный код
BD	2 2 5 5
DVD	2 2 5 6
DVR/BDR	2 2 5 7
SAT/CBL	6 3 2 5
GAME	5 0 0 3
VIDEO	6 0 9 9
CD	5 0 0 0
TV	0 2 9 1
TV CONTROL	0 2 9 1

### Органы управления телевизорами

Для управления компонентами (ТВ, цифровое ТВ, спутниковое ТВ или кабельное ТВ) помощью пульта ДУ необходимо ввести их правильные коды или передать ресиверу соответствующие команды (см. раздел [Управление остальными частями системы на стр. 55](#)). Для выбора компонента используйте кнопки выбора входа.

- Кнопки **TV CONTROL** на пульте дистанционного управления предназначены для управления телевизором, которому присвоена кнопка **TV CONTROL INPUT**.

Кнопки	Назначение
<b>TV CONTROL</b>	Используется для включения телевизора или его переключения в режим ожидания.
<b>TV CONTROL INPUT</b>	Переключение входа телевизора. (не для всех моделей.)
<b>TV CONTROL CH +/-</b>	Выбор каналов.
<b>TV CONTROL VOL +/-</b>	Регулировка громкости телевизора.
<b>SOURCE</b>	Нажмите для включения или выключения компонента, назначенного для кнопки <b>TV</b> .
<b>HOME MENU</b>	Служит в качестве кнопки <b>GUIDE</b> для навигации.
<b>RETURN</b>	Используется для включения скрытых субтитров на цифровом телевидении (DTV).
Номерные кнопки	Выбор отдельных телевизионных каналов.
<b>ENTER</b>	Ввод выбранного канала.
<b>MENU</b>	Нажатие этой кнопки вызывает меню телевизора.
<b>ENTER</b>	Нажмите для выбора или регулировки параметров, перемещения по пунктам экрана меню.
<b>CH +/-</b>	Выбор каналов.

### Органы управления другими компонентами

Для управления компонентами (BD, DVD, CD, DVR (BDR), VCR, CD-R) с помощью пульта дистанционного управления необходимо ввести их правильные коды или передать ресиверу соответствующие команды (см. раздел [Управление остальными частями системы на стр. 55](#)). Для выбора компонента используйте кнопки выбора входа.

Для проигрывателя Blu-ray Disc, проигрывателя DVD, проигрывателя CD, DVR (BDR), VCR, CD-R:

Кнопки	Назначение
<b>SOURCE</b>	Нажмите для включения компонента или перевода его в режим ожидания.
	Нажмите для перехода к началу текущей дорожки. Повторное нажатие служит для перехода к началу предыдущих дорожек.
	Нажмите для перехода к началу следующей дорожки. Повторное нажатие служит для перехода к началу последующих дорожек.
	Пауза воспроизведения или записи.
	Запуск воспроизведения.
	Удерживайте для ускоренного воспроизведения вперед.
	Удерживайте для ускоренного воспроизведения назад.
	Остановка воспроизведения (на некоторых моделях при нажатии этой кнопки после остановки воспроизведения откроется лоток для дисков).
Номерные кнопки	Нажмите для ввода заголовка/раздела/номера дорожки.
<b>DISP</b>	Нажатие этой кнопки отображает информацию.
<b>TOP MENU</b>	Отображение «главного» меню проигрывателя дисков BD/DVD.
<b>MENU</b>	Отображает меню для текущего проигрывателя BD/DVD или DVR.

Кнопки	Назначение
<b>ENTER/RETURN</b>	Перемещение по меню и параметрам BD/DVD.
<b>HOME MENU</b>	Отображение экрана «HOME MENU» (Главное меню).
<b>CH +/-</b>	Выбор каналов. (только DVR/VCR)

### Список предварительно заданных кодов

Если в данном списке содержится производитель компонента, то не должно возникнуть проблем по его управлению, но, пожалуйста, помните, что в некоторых случаях коды производителей в данном списке не будут работать для используемой модели. Также имеются случаи, когда после ввода соответствующего предустановленного кода, можно управлять только определенными функциями.

#### **Внимание**

- Мы не гарантируем работу со всеми указанными производителями и устройствами. Управление может быть невозможно даже при вводе предустановленного кода.

*пример:*

**Телевизор** \_\_\_\_\_ Категория  
**Pioneer 0113** \_\_\_\_\_ Предустановленный  
 \_\_\_\_\_ Производитель





- Panama** 0140, 0141, 0142, 0154, 0155, 0228, 0229  
**Panasonic** 0123, 0146, 0155, 0158, 0164, 0214, 0217  
**Panavision** 0155  
**Pathe Cinema** 0125, 0133, 0141, 0155, 0228  
**Pausa** 0142, 0154  
**Perdio** 0155, 0228  
**Perfekt** 0155  
**Philo** 0125, 0132, 0138, 0155  
**Philharmonic** 0141, 0229  
**Philips** 0115, 0117, 0138, 0141, 0149, 0152, 0155, 0160, 0163, 0165, 0170, 0171, 0173, 0174, 0182, 0183, 0195, 0196, 0202, 0205, 0212, 0215, 0218  
**Phoenix** 0125, 0138, 0149, 0152, 0155, 0228  
**Phonola** 0138, 0149, 0152, 0155, 0228  
**Planton** 0140, 0149, 0154, 0155  
**Playsonic** 0229  
**Poppy** 0142, 0154  
**Prandoni-Prince** 0132, 0145  
**Precision** 0141, 0229  
**Prima** 0142, 0146, 0154  
**Profex** 0142, 0154  
**Profi-Tronic** 0149, 0155  
**Proline** 0149, 0155  
**Prosonic** 0125, 0141, 0152, 0155, 0223, 0229, 0232  
**Protech** 0140, 0141, 0142, 0144, 0149, 0152, 0229  
**Provision** 0152, 0155  
**Pye** 0149, 0152, 0155, 0198  
**Pymi** 0142, 0154  
**Quandra Vision** 0156  
**Quelle** 0140, 0141, 0149, 0152, 0155, 0229  
**Questa** 0147  
**Radialva** 0155  
**Radio Shack** 0155  
**Radiola** 0149, 0152, 0155, 0229  
**Radiomarelli** 0138, 0155  
**Radiotone** 0125, 0149, 0154, 0155  
**Rank** 0147  
**Recor** 0155  
**Redstar** 0155  
**Reflex** 0155  
**Revox** 0125, 0149, 0152, 0155  
**Rex** 0140, 0145, 0146  
**RFT** 0125, 0133, 0138  
**Rhapsody** 0228  
**R-Line** 0149, 0152, 0155  
**Roadstar** 0140, 0142, 0143, 0154  
**Robotron** 0138  
**Rowa** 0228, 0229  
**Royal Lux** 0125  
**RTF** 0138  
**Saba** 0138, 0146, 0148, 0153, 0157, 0159  
**Saisho** 0140, 0141, 0142, 0154, 0229  
**Salora** 0145, 0146  
**Sambers** 0132, 0144  
**Samsung** 0119, 0120, 0125, 0140, 0141, 0142, 0149, 0150, 0152, 0154, 0155, 0177, 0178, 0181, 0204, 0208, 0229, 0229  
**Sandra** 0141, 0228, 0229  
**Sansui** 0149, 0155  
**Sanyo** 0125, 0133, 0141, 0147, 0154, 0187, 0228, 0229  
**SBR** 0152, 0155  
**SCHAUB LORENTZ** 0146  
**Schneider** 0141, 0143, 0149, 0152, 0155, 0190, 0229  
**SEG** 0140, 0141, 0144, 0147, 0152, 0154, 0155, 0190, 0228, 0229  
**SEI** 0155  
**SEI-Sinudyne** 0138, 0144, 0146  
**Seleco** 0145, 0146, 0147  
**Sencora** 0142, 0154  
**Sentra** 0154  
**Serino** 0228  
**Sharp** 0130, 0131, 0139, 0147, 0184, 0207  
**Siarem** 0138, 0144, 0155  
**Sierra** 0149, 0155  
**Slesta** 0125  
**Silver** 0147  
**Silva** 0228  
**Singer** 0138, 0144, 0156  
**Sinudyne** 0138, 0144, 0152, 0155  
**Skantic** 0146  
**Solavox** 0146  
**Sonitron** 0125, 0229  
**Sonoko** 0140, 0141, 0142, 0149, 0152, 0154, 0155, 0229  
**Sonolor** 0146, 0156  
**Sontec** 0125, 0149, 0152, 0155  
**Sony** 0116, 0118, 0142, 0147, 0161, 0158, 0172, 0185, 0188, 0197, 0201, 0211, 0225, 0227  
**Sound & Vision** 0143, 0144  
**Soundwave** 0149, 0152, 0155  
**Standard** 0141, 0142, 0143, 0149, 0154, 0155, 0229  
**Starlight** 0152  
**Starlite** 0154, 0155  
**Stenway** 0151  
**Stern** 0145, 0146  
**Strato** 0154, 0155  
**Stylandia** 0229  
**Sunkai** 0142  
**Sunstar** 0154, 0155  
**Sunwood** 0142, 0149, 0154, 0155  
**Superla** 0141, 0228, 0229  
**SuperTech** 0154, 0155, 0228  
**Supra** 0142, 0154  
**Susumu** 0143  
**Sutron** 0142, 0154  
**Sydney** 0141, 0228, 0229  
**Sysline** 0152  
**Sytong** 0228  
**Tandy** 0139, 0141, 0143, 0146, 0229  
**Tashiko** 0144, 0145, 0147, 0228, 0229  
**Tatung** 0141, 0149, 0152, 0155, 0229  
**TCM** 0140, 0142  
**Teac** 0155, 0229  
**Tec** 0141, 0142, 0154, 0229  
**TEDELEX** 0229  
**Televia** 0148  
**Telecor** 0155, 0229  
**Telefunken** 0148, 0149, 0155, 0157  
**Telegazi** 0155  
**Telemaster** 0155  
**Telesonic** 0155  
**Telesstar** 0155  
**Teletch** 0142, 0152, 0154, 0155  
**Teleton** 0141, 0229  
**Television** 0228  
**Televisto** 0156  
**Tensai** 0142, 0143, 0149, 0154, 0155, 0229  
**Tesmet** 0149  
**Tevion** 0140, 0142  
**Texet** 0141, 0154, 0228, 0229  
**Thomson** 0121, 0122, 0141, 0148, 0149, 0153, 0155, 0157, 0159, 0210  
**Thorn** 0152, 0155  
**Tokai** 0149, 0155, 0229  
**Tokyo** 0141, 0228  
**Tomashi** 0151  
**Toshiba** 0126, 0127, 0147, 0176, 0209, 0229  
**Towada** 0146, 0229  
**Trakton** 0229  
**Trans Continens** 0155, 0229  
**Transtec** 0228  
**Trident** 0229  
**Triumph** 0155  
**Vestel** 0145, 0146, 0149, 0150, 0152, 0155, 0229  
**Vexa** 0142, 0152, 0154, 0155  
**Victor** 0147, 0149  
**VIDEOLOGIC** 0228  
**VIDEOLOGIQUE** 0141, 0143, 0228, 0229  
**VideoSystem** 0149, 0155  
**Videoelectric** 0228, 0229  
**Viewsonic** 0223  
**Visiola** 0141, 0228  
**Vision** 0149, 0155, 0229  
**Vortec** 0149, 0152, 0155  
**Voxson** 0132, 0138, 0145, 0146, 0149, 0155  
**Waltham** 0141, 0155, 0229  
**Watson** 0149, 0152, 0155  
**Watt Radio** 0141, 0144, 0228  
**Wega** 0138, 0147, 0155  
**Wegavox** 0154  
**Weltblick** 0149, 0152, 0155, 0229  
**White Westinghouse** 0141, 0144, 0152, 0155, 0228  
**Xrypton** 0155  
**Yamishi** 0155, 0229  
**Yokan** 0155  
**Yoko** 0125, 0140, 0141, 0142, 0143, 0149, 0152, 0154, 0155, 0228, 0229  
**Yorx** 0143  
**Zanussi** 0145, 0229
- 
- DVD**  
 Если операции невозможны с использованием предварительно установленных кодов ниже, операции можно выполнять с помощью предварительно установленных кодов для **BD, DVR (BDR, HDR)**.  
**Pioneer** 2014  
**AEG** 2188  
**Aiwa** 2149  
**Akai** 2096  
**Akura** 2186  
**Alba** 2122, 2133, 2143  
**Amitech** 2188  
**AMW** 2189  
**Awa** 2189  
**Bang & Olufsen** 2191  
**Bellagio** 2189  
**Best Buy** 2185  
**Brainwave** 2188  
**Brandt** 2112, 2139  
**Bush** 2122, 2143, 2177, 2184  
**Cambridge Audio** 2180  
**CAT** 2182, 2183  
**Centrum** 2183  
**CGV** 2180, 2188  
**cinetec** 2189  
**Clatronic** 2184  
**Coby** 2190  
**Conia** 2177  
**Continental Edison** 2189  
**Crown** 2188  
**C-Tech** 2181  
**CyberHome** 2103, 2132  
**Daenyx** 2189  
**Daewoo** 2130, 2154, 2188, 2189  
**Daewoo International** 2189  
**Dalton** 2187  
**Dansai** 2179, 2188  
**Daytek** 2105, 2128, 2189  
**Dayton** 2189  
**DEC** 2184  
**Decca** 2188  
**Demon** 2181, 2163  
**Denver** 2164, 2184, 2186, 2190  
**Denzel** 2178  
**Diamond** 2180, 2181  
**DK Digital** 2129  
**Dmtech** 2095  
**Dual** 2178  
**DVX** 2181  
**Easy Home** 2185  
**Eclipse** 2180  
**Electrohome** 2187  
**Elin** 2138  
**Elta** 2142, 2188  
**Enzer** 2178  
**Finlux** 2180, 2188  
**Gerulac** 2145  
**Global Solutions** 2181  
**Global Sphere** 2181  
**Goodmans** 2122, 2165, 2184  
**Graetz** 2178  
**Grundig** 2148  
**Grunke!** 2188  
**H&B** 2184  
**Haaz** 2180, 2181  
**HIMAX** 2185  
**Hitachi** 2110, 2178, 2185  
**Innovation** 2097  
**JVC** 2119, 2136, 2152  
**Kansai** 2190  
**Kennex** 2188  
**Kenwood** 2146  
**KeyPlug** 2188  
**Kiiri** 2188  
**Kingavon** 2184  
**Kiss** 2178  
**Koda** 2184  
**KXD** 2185  
**Lawson** 2181  
**Lescon** 2179  
**Lenco** 2184, 2188  
**LG** 2111, 2115, 2135, 2138, 2160, 2171  
**Life** 2097  
**Lifetec** 2097  
**Limit** 2181  
**Loewe** 2181  
**LogicLab** 2181  
**Magnavox** 2184  
**Majestic** 2190  
**Marantz** 2157  
**Marquant** 2188  
**Matsui** 2139  
**Mecotek** 2188  
**Medion** 2097  
**MICO** 2180  
**Micromaxx** 2097  
**Microstar** 2097  
**Minoka** 2188  
**Mizuda** 2184, 2185  
**Monyka** 2178  
**Musty** 2181  
**Mx Onda** 2180  
**Naiko** 2188  
**Neufunk** 2178  
**Nevir** 2188  
**NU-TEC** 2177  
**DVX** 2181  
**Onkyo** 2167  
**Optim** 2179  
**Optimus** 2099  
**Orava** 2184  
**Orbit** 2189  
**Orion** 2186  
**P&B** 2184  
**Pacific** 2181  
**Panasonic** 2113, 2114, 2121, 2127, 2131, 2170  
**Philips** 2100, 2106, 2117, 2118, 2126, 2134, 2157  
**Pointer** 2188  
**Portland** 2188  
**Powerpoint** 2189  
**Prosonic** 2190  
**Provision** 2184  
**Raite** 2178  
**RedStar** 2186, 2188, 2190  
**Reoc** 2181  
**Roadstar** 2116, 2184  
**Ronin** 2189  
**Rowa** 2177  
**Rownsonic** 2183  
**Saba** 2112, 2139  
**Sabaki** 2181  
**Saivod** 2188  
**Samsung** 2110, 2137, 2158, 2173, 2176  
**Sansui** 2180, 2181, 2188  
**Sanyo** 2140, 2166  
**ScanMagic** 2101  
**Schaub Lorenz** 2188  
**Schneider** 2095  
**Scientific Labs** 2181  
**Scott** 2120, 2187  
**SEG** 2116, 2178, 2181, 2189  
**Sharp** 2097, 2141, 2174  
**Sigmathek** 2185  
**Silva** 2186  
**Singer** 2180, 2181  
**Skymaster** 2153, 2181  
**Skylworth** 2186  
**Slim Art** 2189  
**SM Electronic** 2181  
**Sony** 2104, 2108, 2123, 2124, 2125, 2150, 2175  
**Soundmaster** 2181  
**Soundmax** 2181  
**Spectra** 2189  
**Standard** 2181  
**Star Cluster** 2181  
**Starmedia** 2184  
**Sunkai** 2188  
**Supervision** 2181

Synn 2181  
 Tatung 2130, 2188  
 TCM 2097  
 Tec 2162, 2177, 2181  
 Tec 2186  
 Technika 2188  
 Telefunken 2183  
 Tensai 2188  
 Tevion 2097, 2181, 2187  
 Thomson 2098, 2112, 2155, 2159  
 Tokai 2178, 2186  
 Toshiba 2102, 2156, 2168, 2169, 2172  
 TRANStintents 2189  
 Trio 2188  
 TruVision 2185  
 Wharfedale 2180, 2181  
 Xbox 2098  
 Xlogic 2181, 2188  
 XMS 2188  
 Yamada 2189  
 Yamaha 2106  
 Yamakawa 2178, 2189  
 Yukai 2101, 2147

## BD

Если операции невозможны с использованием предварительно установленных кодов ниже, операции можно выполнять с помощью предварительно установленных кодов для **DVD, DVR (BDR, HDR)**.

Pioneer 2034, 2192, 2255, 2258, 2259, 2260, 2281  
 Denon 2310, 2311, 2312  
 Hitachi 2307, 2308, 2309  
 JVC 2290, 2291, 2293, 2294, 2295, 2296  
 LG 2286, 2287  
 Marantz 2302, 2303  
 Mitsubishi 2300, 2301  
 Onkyo 2289  
 Panasonic 2277, 2278, 2279  
 Philips 2280  
 Samsung 2282  
 Sharp 2304, 2305, 2306  
 Sony 2283, 2284, 2285, 2292  
 Toshiba 2288, 2262  
 Yamaha 2297, 2298, 2299

## DVR (BDR, HDR)

Если операции невозможны с использованием предварительно установленных кодов ниже, операции можно выполнять с помощью предварительно установленных кодов для **DVD, BD**.

Pioneer 2078, 2099, 2107, 2109, 2144, 2157, 2193, 2194, 2195, 2196, 2258, 2259, 2260, 2261, 2264, 2265, 2266, 2270  
 Panasonic 2263, 2269  
 Sharp 2267, 2275  
 Sony 2268, 2271, 2272, 2273, 2276  
 Toshiba 2274

## Видеомагнитофон

Pioneer 1053, 1108  
 Adyson 1050  
 Aiwa 1033, 1034, 1035  
 Akai 1034  
 Akiba 1040, 1050  
 Akura 1034, 1040, 1050  
 Alba 1035, 1036, 1037, 1040, 1050, 1051  
 Ambassador 1037  
 Amstrad 1033, 1050, 1051  
 Anitech 1040, 1050  
 ASA 1038, 1039  
 Asuka 1033, 1038, 1039, 1040, 1050  
 Audioision 1051  
 Baird 1033, 1034, 1036, 1051  
 Bang & Olufsen 1052  
 Basic Line 1035, 1036, 1037, 1040, 1050, 1051  
 Bestur 1039  
 Bestar 1036, 1037, 1051  
 Black Panther Line 1036, 1051  
 Claupunkt 1039  
 Bondstec 1037, 1050  
 Bush 1035, 1036, 1040, 1050, 1051  
 Cathay 1051  
 Catron 1037  
 CGE 1033, 1034  
 Cimline 1035, 1040, 1050  
 Clatronic 1037, 1050  
 Condor 1036, 1037, 1051  
 Crown 1036, 1037, 1040, 1050, 1051  
 Daewoo 1036, 1037, 1051  
 Dansai 1040, 1050, 1051  
 Dantax 1035  
 Daytron 1036, 1051  
 De Graaf 1039  
 Decca 1033, 1034, 1039

Denko 1050  
 Dual 1034, 1051, 1060  
 Dumont 1033, 1039  
 Elbe 1051  
 Elcatech 1050  
 Elsay 1050  
 Eta 1040, 1050, 1051  
 Emerson 1050  
 ESC 1036, 1051  
 Etzuko 1040, 1050  
 Ferguson 1034  
 Fidelity 1033, 1050  
 Finlandia 1039  
 Finlux 1033, 1034, 1039  
 Fircline 1035, 1038, 1040, 1050  
 Flint 1035  
 Formenti/Phoenix 1039  
 Frontech 1037  
 Fujitsu 1033  
 Funai 1033  
 Galaxy 1033  
 GBC 1037, 1040  
 GEC 1039  
 Geloso 1040  
 General 1037  
 General Technic 1035  
 GoldHand 1040, 1050  
 Goldstar 1033, 1048  
 Goodmans 1033, 1036, 1037, 1038, 1040, 1050, 1051  
 Graetz 1034  
 Granada 1039  
 Grandin 1033, 1036, 1037, 1038, 1040, 1050, 1051  
 Grundig 1039, 1040  
 Hansaatic 1038, 1039, 1051  
 Harwood 1050  
 HCM 1040, 1050  
 Hinari 1035, 1040, 1050, 1051  
 Hisawa 1035  
 Hitachi 1033, 1034, 1039, 1045  
 Hypson 1035, 1040, 1050, 1051  
 Impego 1037  
 Impenal 1033  
 Inno Hit 1036, 1037, 1039, 1040, 1050, 1051  
 Innovation 1035  
 Interbuy 1038, 1050  
 Interfunk 1039  
 Intervision 1033, 1051  
 Irradio 1038, 1040, 1050  
 ITT 1034  
 ITV 1036, 1038, 1051  
 JVC 1034, 1046  
 Kaisui 1040, 1050  
 Karcher 1039  
 Kendo 1035, 1036, 1037, 1050  
 Korpel 1040, 1050  
 Kyoto 1050

Lenco 1036  
 Leyco 1040, 1050  
 LG 1033, 1038, 1049  
 Lifetec 1035  
 Loewe Opta 1038, 1039  
 Logik 1040, 1050  
 Lumatron 1036, 1051  
 Luxor 1050  
 M Electronic 1033  
 Manesth 1040, 1050  
 Marantz 1039  
 Mark 1051  
 Matsui 1035, 1038  
 Matsushita 1033, 1039  
 Sharp 1039  
 Medion 1035  
 Memorex 1033, 1038  
 Memphis 1040, 1050  
 Micromax 1035  
 Microstar 1035  
 Migros 1033  
 Multitec 1033, 1037, 1039, 1040, 1050  
 Murphy 1033  
 NEC 1034  
 Neckermann 1034, 1039  
 NEI 1039  
 Nesco 1040, 1050  
 Nikkai 1037, 1050, 1051  
 Nokia 1034, 1051  
 Nordmende 1034  
 Oceanic 1033, 1034  
 Okano 1035, 1050, 1051  
 Orion 1035  
 Orson 1033  
 Osaki 1033, 1038, 1040, 1050  
 Otto Versand 1039  
 Palladium 1034, 1038, 1040, 1050  
 Panasonic 1043  
 Pathe Marconi 1034  
 Perdio 1033  
 Philips 1050  
 Philips 1039, 1045, 1052  
 Phonola 1039  
 Portland 1036, 1037, 1051  
 Prinz 1033  
 Profex 1040  
 Proline 1033  
 Prosonic 1035, 1051  
 Pye 1033  
 Quelle 1033, 1039  
 Radialva 1050  
 Radiola 1039  
 Rex 1034  
 RFT 1037, 1039, 1050  
 Roadstar 1036, 1038, 1040, 1050, 1051  
 Royal 1050  
 Saba 1034

Saisho 1035, 1040  
 Samsung 1041  
 Samurai 1037, 1050  
 Sansui 1034  
 Saville 1051  
 SBR 1039  
 Schaub Lorenz 1033, 1034  
 Schneider 1033, 1035, 1036, 1037, 1038, 1039, 1040, 1050, 1051  
 SEG 1040, 1050, 1051  
 SEI-Sinudyne 1039  
 Seleco 1034  
 Sentra 1037, 1050  
 Sentron 1040, 1050  
 Sharp 1042  
 Shintom 1040, 1050  
 Shivaki 1038  
 Siemens 1038  
 Silva 1038  
 Silver 1051  
 Sinudyne 1039  
 Solavox 1037  
 Sonnedair 1050  
 Sonoko 1036, 1051  
 Sontec 1038  
 Sony 1044  
 Standard 1036, 1051  
 Stern 1051  
 Sunkai 1035  
 Sunstar 1033  
 Suntron 1033  
 Sunwood 1040, 1050  
 Symphonic 1050  
 Taisho 1035  
 Tandberg 1051  
 Tashiko 1033  
 Tatung 1033, 1034, 1039  
 TCM 1035  
 Tec 1051  
 Tec 1037, 1050, 1051  
 Teleavia 1034  
 Telefunken 1034  
 Teletech 1050, 1051  
 Tenosal 1040, 1050  
 Tensai 1033, 1038, 1040, 1050  
 Tevion 1035  
 Thomson 1034, 1048  
 Thorn 1034  
 Tokai 1038, 1040, 1050  
 Tonsai 1040  
 Toshiba 1034, 1039, 1047  
 Towada 1040, 1050  
 Towika 1040, 1050  
 TVA 1037  
 Uher 1038  
 Ultravox 1051  
 United Quick Star 1036, 1051  
 Universum 1033, 1038, 1039  
 Videon 1035  
 Weltblick 1038

Yamishi 1040, 1050  
 Yokan 1040, 1050  
 Yoko 1037, 1038, 1040, 1050

## Приставка спутникового телевидения

Pioneer 6220, 6219, 6204  
 @Sat 6251  
 @Sky 6238  
 ABSat 6180  
 Acoustic Solutions 6217  
 ADB 6174  
 Akai 6214  
 Akura 6228  
 Alba 6176, 6200, 6180, 6217  
 Alisat 6214  
 Alitech 6180  
 Allivision 6252, 6238, 6199  
 Amtronica 6180  
 Ampere 6256, 6261  
 Amstrad 6202, 6243, 6256, 6261, 6236, 6180  
 Anglo 6180  
 Ankaro 6180  
 Ansonic 6245  
 Anttron 6200  
 Apollo 6176  
 Apro 6232  
 Arcon 6192  
 Arcus 6193  
 Armstrong 6214  
 Arnion 6251  
 ASA 6230  
 Asat 6214  
 ASCI 6213, 6238  
 ASLF 6180  
 AssCom 6220  
 Astra 6255, 6180  
 Astratec 6268, 6269  
 Astrell 6202  
 Astro 6177, 6236, 6255, 6200, 6246, 6215, 6222, 6243  
 Atlanta 6245  
 Atsat 6251  
 AtSky 6238  
 Audioline 6232  
 Audioton 6200  
 Auster 6174  
 Avalon 6261  
 Axil 6244, 6186, 6245  
 Axis 6267  
 Axitronic 6228  
 B.net 6232  
 B@ytronic 6230, 6199  
 Balmet 6186  
 Bekko 6176  
 Belsion 6245  
 Big Sat 6186  
 Black Diamond 6217

**Blaupunkt** 6177  
**Blue Sky** 6180  
**Boca** 6256, 6180, 6252, 6185, 6257, 6237, 6187, 6188  
**Bodner & Mann** 6194  
**Boschmann** 6244, 6247  
**Boston** 6227  
**Brainwave** 6232, 6231  
**British Sky Broadcasting** 6210  
**Broco** 6180  
**BskyB** 6210  
**BT** 6195  
**Bubu Sat** 6180  
**Bush** 6254, 6217, 6264, 6228, 6190, 6232, 6268, 6201, 6265, 6182  
**Cambridge** 6236  
**Canal Digital** 6220  
**Canal Satellite** 6220, 6219, 6278, 6277  
**Canal+** 6220, 6277  
**CGV** 6244, 6183  
**Charokey** 6194  
**Chess** 6213, 6180, 6238, 6228  
**CityCom** 6229, 6255, 6179, 6192, 6241, 6252  
**Clark** 6270  
**Classic** 6232  
**Clatronic** 6244  
**Clayton** 6228  
**Clemens Kamphus** 6261  
**Cobra** 6261  
**Colombia** 6256  
**Columbia** 6256  
**Comag** 6256, 6252, 6185, 6199, 6244, 6257, 6237, 6189, 6187, 6188  
**Comsat** 6244  
**Condor** 6255, 6253  
**Connexions** 6261  
**Conrad** 6256, 6236, 6207, 6255  
**Coship** 6186, 6232  
**Crown** 6217  
**Cryptovision** 6176  
**CS** 6247  
**Cyrowno Polsat** 6220  
**Cyrus** 6214  
**D-Box** 6275  
**Daewoo** 6267, 6180, 6195, 6268, 6182  
**Dantax** 6228  
**Deltasat** 6192  
**Denver** 6245  
**Digatone** 6231  
**Digenius** 6229, 6226  
**Digitality** 6255, 6238  
**Digifusion** 6268, 6269  
**Digihome** 6217, 6265, 6218  
**DigiLogic** 6217  
**DigiQuest** 6251, 6186, 6247  
**DigiSat** 6252  
**Digisky** 6186  
**Digital** 6187  
**Digital Vision** 6269

**DigitalBox** 6222, 6247  
**Dijam** 6195  
**DirectTV** 6263  
**Discovery** 6194  
**Distratel** 6202, 6250  
**DITM** 6192  
**DNT** 6214, 6261  
**Doro** 6232  
**Dual** 6252  
**Durabrand** 6217, 6218  
**Echolink** 6185  
**EchoStar** 6220, 6233, 6261, 6176, 6180, 6181, 6239  
**Edison** 6247  
**Einhell** 6256, 6236, 6180  
**Elap** 6180, 6244, 6183  
**Elbe** 6245  
**Elless** 6230  
**Elsat** 6180  
**Elta** 6214  
**eMTechn** 6196  
**Energy System** 6247  
**Engel** 6180, 6227  
**EP Sat** 6176  
**Eurielut** 6202  
**Eurocrypt** 6176  
**EuroLine** 6227  
**Europa** 6236, 6255  
**Europhon** 6256, 6229, 6255  
**Eurosat** 6189  
**Eurosky** 6256, 6213, 6229, 6236, 6255, 6230  
**Eurostar** 6255, 6179  
**Eutelsat** 6180  
**Eutra** 6239  
**Evesham** 6218  
**Exator** 6200  
**Fagor** 6203  
**Fenner** 6180  
**Ferguson** 6176, 6264, 6268, 6269  
**Fidelity** 6236  
**Finlandia** 6176  
**Finlux** 6176, 6207, 6228  
**FinnSat** 6230  
**Flair Mate** 6180  
**Fly Com** 6186  
**FMD** 6213, 6244, 6186  
**Freecom** 6236  
**FTEmaximal** 6180, 6189  
**Fuba** 6177, 6229, 6261, 6207, 6226, 6196  
**Galaxis** 6220, 6267  
**Gardiner** 6179  
**Garnet** 6192  
**GBSAT** 6196  
**Gecco** 6246, 6199  
**Global Satellite** 6241  
**Globo** 6230, 6227, 6238, 6199, 6237  
**GOD Digital** 6214  
**Gold Box** 6220, 6219

**Gold Vision** 6247  
**Golden Interstar** 6250  
**Goodmans** 6176, 6254, 6217, 6264, 6271, 6218, 6201, 6190  
**Gran Prix** 6230  
**Granada** 6176  
**Grandin** 6228  
**Grocos** 6239, 6186  
**Grundig** 6220, 6177, 6217, 6264, 6232, 6218, 6201, 6190  
**Haensel & Gretel** 6256  
**Haier** 6245  
**Hama** 6183  
**Hanseatic** 6215, 6222  
**Hauppauge** 6231, 6232  
**HB** 6196  
**Heliocom** 6255  
**Helium** 6255  
**Hiro** 6189  
**Hirschmann** 6267, 6177, 6229, 6261, 6236, 6207, 6255, 6230, 6252, 6199, 6199  
**Hitachi** 6176, 6217, 6218  
**HNE** 6256  
**Hornet** 6251  
**Houston** 6261  
**Humax** 6241, 6268, 6242  
**Huth** 6256, 6255, 6192, 6193  
**Hyundai** 6192  
**ID Digital** 6241  
**ILLUSION sat** 6247  
**Imperial** 6222, 6216, 6223, 6238, 6232  
**Ingenel** 6213, 6261  
**Inno Hit** 6228  
**International** 6256  
**Interstar** 6196  
**Intervision** 6255  
**Inves** 6283  
**iontronc** 6244  
**ITT Nokia** 6176, 6207  
**Jaeger** 6238  
**K-SAT** 6180  
**Kamm** 6180  
**Kaon** 6251  
**KaTelco** 6267  
**Kathrein** 6177, 6214, 6213, 6262, 6200, 6180, 6179, 6272, 6183  
**Kendo** 6252  
**Kenwood** 6220  
**Key West** 6256  
**Kiton** 6213  
**KR** 6200  
**Kreiling** 6213, 6194, 6228  
**Kreiselmeier** 6177  
**Kyostar** 6200  
**L&S Electronic** 6256, 6238  
**Labgear** 6195  
**LaSAT** 6177, 6256, 6229, 6255, 6230  
**Leiko** 6228  
**Lemon** 6238

**Lenco** 6255, 6180  
**Lenson** 6236  
**LG** 6192  
**LifeStar** 6256, 6229, 6180  
**Listo** 6228  
**Lodos** 6217  
**Logik** 6217  
**Logix** 6192  
**Lorenzen** 6256, 6229, 6255, 6226, 6231, 6257, 6237  
**Luxor** 6236, 6207, 6265  
**M Electronic** 6179  
**Manata** 6256, 6180  
**Manhattan** 6176, 6251  
**Marantz** 6214  
**Maspro** 6177, 6180  
**Matsui** 6177, 6217, 6271, 6228, 6268, 6269  
**Max** 6255  
**Maximum** 6192, 6238  
**Mediabox** 6220, 6219  
**Mediacom** 6198  
**MediaSat** 6220, 6219, 6236, 6278, 6277  
**Medion** 6256, 6229, 6180, 6230, 6192, 6252, 6238, 6199, 6228  
**Medison** 6180  
**Mega** 6214  
**MegaSat** 6189  
**Metron** 6256, 6200, 6180, 6179, 6202, 6250, 6238, 6244  
**Metz** 6177  
**Micro** 6236, 6255, 6200, 6180, 6231  
**Micro Electronic** 6150  
**Micro Technology** 6180  
**Micromax** 6229  
**Microstar** 6229, 6192, 6226  
**Mirotec** 6180  
**Mitsubishi** 6176  
**Morgan's** 6214, 6256, 6180, 6252, 6199  
**Multibroadcast** 6174  
**Multichoice** 6174  
**Myryad** 6214  
**Mysat** 6180  
**MySky** 6212, 6211  
**NEOTON** 6238  
**Netsat** 6263  
**Neuhaus** 6236, 6255, 6180  
**Neuling** 6256, 6252, 6257, 6188  
**Neusat** 6180  
**Neveling** 6226  
**Newton** 6261  
**NextWave** 6193  
**Nichimen** 6250  
**Nikko** 6214, 6184  
**Noda Electronic** 6202  
**Nokia** 6220, 6176, 6207, 6206  
**Nordmende** 6176  
**Octagon** 6200

**OctalTV** 6231  
**Onn** 6217, 6218  
**Opentel** 6252, 6199  
**Optex** 6213, 6180, 6250, 6244, 6203, 6225  
**Orbit** 6252, 6238, 6199  
**Orbitech** 6213, 6236, 6215, 6222, 6216, 6223  
**P/Sat** 6252  
**Pace** 6220, 6214, 6176, 6181, 6273, 6212, 6211  
**Pacific** 6217  
**Packard Bell** 6267  
**Palcom** 6229, 6226, 6239  
**Palladium** 6261, 6236  
**Palsat** 6236  
**Panasonic** 6176, 6178  
**Panda** 6177, 6176, 6255  
**Pansat** 6191  
**Pass** 6183  
**Patriot** 6256  
**peeKtoon** 6186, 6245  
**Philips** 6220, 6177, 6214, 6275, 6219, 6277, 6268, 6232, 6179, 6200, 6176, 6263  
**Phoenix** 6245  
**Phonotrend** 6233  
**Pilotime** 6278  
**Pino** 6238  
**Pixx** 6191  
**Planet** 6261  
**PMB** 6180, 6203  
**Polytron** 6261  
**Portland** 6195  
**Preisner** 6256, 6261, 6243, 6185  
**Premier** 6219  
**Primacom** 6267  
**Pro Basic** 6220, 6184  
**Proline** 6217  
**Promax** 6176  
**Proscan** 6234  
**Quelle** 6229, 6255  
**Radiola** 6214  
**Radix** 6261, 6243  
**Rainbow** 6200  
**RCA** 6234  
**Rebox** 6196  
**Regal** 6227  
**RFT** 6214  
**Roadstar** 6220, 6180  
**Rollmaster** 6244  
**Rover** 6180  
**Rowsonic** 6183  
**SAB** 6227, 6251  
**Saba** 6255, 6230, 6202, 6184  
**Sabre** 6176  
**Sygest** 6275, 6258, 6277  
**Salvod** 6245  
**Salora** 6282  
**Samsung** 6220, 6198, 6197, 6273, 6253

**Sanyo** 6228  
**SAT** 6236  
**Sat Control** 6251  
**Sat Partner** 6236, 6200  
**Sat Team** 6180  
**SAT+** 6239  
**Satcom** 6255  
**Satec** 6180  
**Satelco** 6256  
**SatPlus** 6222  
**SatyCom** 6247  
**Schaecke** 6200  
**Schaub Lorenz** 6196, 6245  
**Schneider** 6198, 6227  
**Schwaiger** 6267, 6256, 6262, 6255, 6230, 6202, 6192, 6238, 6199, 6188, 6257, 6247, 6232, 6187, 6188  
**Scientific Atlanta** 6209  
**SCS** 6229, 6230  
**Seda Electronique** 6256, 6213, 6198, 6250, 6228  
**Seemann** 6261  
**SEG** 6213, 6192, 6227, 6217, 6228  
**Septimo** 6202  
**Serd** 6199  
**Servimat** 6203  
**ServISat** 6180, 6227  
**Shark** 6247  
**Sharp** 6265, 6218  
**Siemens** 6177, 6261, 6238  
**Sigmathek** 6245  
**Silva** 6229  
**SilverCrest** 6187  
**Skantian** 6180  
**SKR** 6180  
**SKT** 6256  
**SKY** 6263, 6210, 6212, 6211  
**SKY Italia** 6220, 6212  
**Sky XL** 6227, 6199  
**Skymaster** 6233, 6180, 6192, 6238, 6239, 6183, 6203, 6184  
**Skymax** 6214, 6244  
**Skyplex** 6230  
**Skyplus** 6230, 6252, 6238, 6199  
**SkySat** 6213, 6238, 6255, 6180  
**RCA** 6234  
**SL** 6256, 6229, 6230, 6231, 6257, 6232  
**SM Electronic** 6233, 6180, 6239  
**Smart** 6256, 6261, 6180, 6243, 6252, 6246, 6244, 6257, 6247  
**SmartVision** 6186  
**Sony** 6235, 6220, 6219, 6176  
**SR** 6256  
**Star Sat** 6196  
**Starland** 6180  
**Starlite** 6214  
**Stream** 6212  
**Stream System** 6251  
**Strong** 6220, 6228, 6256, 6200, 6180, 6245, 6217, 6239  
**Sumin** 6199

Sunny 6251  
 Sunsat 6180  
 Sunstar 6174, 6256  
 SuperMax 6193  
 Supratch 6244  
 Systec 6238  
 Tanteq 6176  
 Targa 6191  
 Tatung 6176  
 TBoston 6227, 6245  
 Tecatel 6233  
 Technical 6228  
 Technika 6217, 6232, 6218  
 TechniSat 6213, 6261, 6176, 6236,  
 6215, 6222, 6216, 6223  
 Technomate 6250  
 Technosat 6193  
 Technosonic 6254, 6232  
 Technotrend 6232  
 Technowell 6256, 6255  
 Telesat 6235  
 TELE System 6261, 6227, 6239, 6203  
 Telediel 6200  
 Teleka 6261, 6236, 6255, 6200  
 Telesat 6255  
 Telesat 6213, 6236, 6215, 6222, 6216,  
 6223, 6227, 6238, 6228, 6232  
 Teletech 6213  
 Televes 6256, 6176, 6236, 6196, 6251,  
 6238, 6257  
 Telewire 6252  
 Tempo 6193  
 Tevion 6284, 6180, 6239, 6232, 6184  
 Thomson 6220, 6219, 6180, 6255,  
 6176, 6265, 6277, 6234, 6264, 6210,  
 6212  
 Thorn 6176  
 Tiny 6232  
 Tioko 6256  
 Titan 6189, 6184  
 TNT SAT 6258  
 Tokai 6214  
 Tonna 6176, 6236, 6180, 6203  
 Topfield 6198  
 Toshiba 6176, 6217  
 Trevi 6227  
 Triasat 6236  
 Triax 6220, 6214, 6256, 6189, 6253,  
 6228, 6203, 6261, 6213, 6257, 6244,  
 6195, 6264, 6227, 6243, 6180, 6236  
 Turnsat 6180  
 Twinner 6180, 6203  
 Unisat 6214, 6256  
 United 6227  
 Univers 6189  
 Universum 6177, 6213, 6229, 6255,  
 6230, 6215, 6227  
 Van Hunen 6226  
 Variosat 6177

VEA 6245  
 Ventana 6214  
 Vestel 6213, 6227, 6217, 6218  
 VH Sat 6229  
 Viasat 6273  
 Viola Digital 6232  
 Vision 6228, 6189  
 Visionic 6250  
 Viososat 6213, 6254, 6180, 6244, 6186,  
 6191  
 Vitecom 6244  
 Volcasat 6245  
 VTech 6179  
 Wetekom 6236  
 Wewa 6176  
 Wharfedale 6217, 6265, 6218  
 Wisi 6177, 6256, 6229, 6261, 6176,  
 6236, 6255, 6230, 6252, 6199  
 Worldsat 6213, 6196, 6227, 6194  
 Worthit! 6190  
 Woxtex 6245  
 Xoro 6191  
 Xsat 6180, 6196, 6181  
 Xtreme 6251  
 Yakumo 6244  
 ZapMaster 6230  
 Zehnder 6213, 6262, 6179, 6192,  
 6252, 6227, 6238, 6199, 6244, 6247,  
 6249  
 Zeta Technology 6214  
 Zodiac 6261, 6200

### Приставка спутникового телевидения (Комбинация: приставка спутникового телевидения/ персональный видеомагнитофон)

@sat 6251  
 Allvision 6199  
 Atsat 6251  
 B@ytronic 6230, 6199  
 Boca 6187  
 BskyB 6210  
 Bush 6254  
 Canal Satellite 6278  
 Comag 6199, 6187  
 Daewoo 6182  
 Digifusion 6269  
 Digihome 6218  
 DigiQuest 6251  
 Digital 6187  
 DMT 6192  
 Edision 6247

eMTech 6196  
 GbSAT 6196  
 Gecco 6199  
 Globo 6199  
 Goodmans 6254, 6218  
 Hirschmann 6230, 6198  
 Humax 6241, 6242  
 Huth 6192  
 Hyundai 6192  
 Kathrein 6272  
 LaSAT 6230  
 LG 6192  
 Luxor 6265  
 Maximum 6238  
 Mediacom 6198  
 MediaSat 6277  
 Medion 6230, 6199  
 Microstar 6192  
 Morgan's 6199  
 MySky 6212, 6211  
 NEOTION 6238  
 Nichimen 6254  
 Nokia 6206  
 Opentel 6199  
 Orbis 6199  
 Pace 6273, 6211  
 Panasonic 6178  
 Philips 6263, 6277  
 Pilotime 6278  
 Pixx 6191  
 Proscan 6234  
 Rebox 6196  
 Sagem 6258  
 Samsung 6198, 6197, 6273  
 Sat Control 6251  
 Schneider 6198  
 Schwaiger 6230, 6192, 6199, 6187  
 Sedea Electronique 6198  
 Serp 6199  
 Sharp 6218  
 SilverCrest 6187  
 SKY 6210, 6212, 6211  
 SKY Italia 6212  
 Sky XL 6199  
 Skymaster 6192  
 Skypex 6230  
 Skyplus 6230, 6238, 6199  
 Stream System 6251  
 Sumin 6199  
 Sunny 6251  
 Targa 6191  
 TechniSat 6216, 6223  
 Technosonic 6254  
 Telestar 6216, 6223  
 Thomson 6210, 6265  
 TNT SAT 6258  
 Topfield 6198

Viasat 6273  
 Viososat 6254, 6191  
 Wisi 6230  
 Xoro 6191  
 Xtreme 6251  
 Zehnder 6192, 6199, 6249

### Приставка кабельного телевидения

Pioneer 6205, 6325, 6328, 6329  
 ABC 6266  
 ADB 6175  
 Auna 6175  
 Austar 6276  
 Bell & Howell 6266  
 Birmingham Cable Communications 6276  
 Cablecom 6270  
 Fosgate 6276  
 France Telecom 6260  
 Freebox 6274  
 General Instrument 6276, 6266  
 Humax 6224, 6248  
 Jerrold 6276, 6266  
 Kabel Deutschland 6224  
 Macab 6260  
 Madritel 6175  
 Magnavox 6266  
 Memorex 6240  
 Motorola 6276  
 Nokia 6208  
 Noos 6260  
 NTL 6276, 6221  
 Optus 6276  
 Orange 6260  
 Pace 6221  
 Panasonic 6240  
 Paragon 6240  
 Philips 6260, 6270  
 Pulsar 6240  
 Runco 6240  
 Sagem 6260  
 Safora 6240  
 Samsung 6221, 6240  
 Scientific Atlanta 6225  
 StarHub 6276  
 Supercable 6276  
 Telewest 6225  
 Thomson 6270, 6224  
 Toshiba 6240  
 UPC 6270  
 US Electronics 6276  
 Virgin Media 6225, 6221

Visiopass 6260  
 Zenith 6240  
 Ziggo 6208

### Приставка кабельного телевидения (Комбинация: приставка кабельного телевидения/ персональный видеомагнитофон)

Freebox 6274  
 Humax 6248, 6224  
 Nokia 6208  
 Scientific Atlanta 6225  
 Telewest 6225  
 Thomson 6270  
 UPC 6270  
 Virgin Media 6225

### CD

Pioneer 5000, 5011, 5062, 5063, 5064,  
 5067, 5068, 5070, 5071, 5072, 5073,  
 5074, 5075  
 AKAI 5043  
 Asuka 5045  
 Denon 5019  
 Fisher 5048  
 Goldstar 5040  
 Hitachi 5042  
 Kenwood 5020, 5021, 5031  
 Luxman 5049  
 Marantz 5033  
 Onkyo 5017, 5018, 5030, 5050  
 Panasonic 5036  
 Philips 6022, 5032, 5044  
 RCA 5013, 5029  
 Roadstar 5052  
 Sharp 5051  
 Sony 5012, 5023, 5026, 5027, 5028,  
 5039  
 TEAC 5015, 5016, 5034, 5035, 5037  
 Technics 5041  
 Victor 5014  
 Yamaha 5024, 5025, 5038, 5046, 5047

### CD-R

Pioneer 5001, 5053, 5071  
 Philips 5054  
 Yamaha 5055

### Проигрыватель лазерных дисков

Pioneer 5002, 5003, 5004, 5005, 5006,  
 5007, 5008, 5009, 5010

### Кассетный магнитофон

Pioneer 5058, 5059

### Цифровая кассета

Pioneer 5057

### MD

Pioneer 5056

### Сетевой аудио плеер

Pioneer 5063

### Игра

X-Box 2313

### AV-ресивер

Pioneer 5062

## Устранение неполадок

Неправильные действия пользователя зачастую принимают за сбой и неполадки. Если вы считаете, что в компоненте возникли неисправности, проверьте следующие пункты. Осмотрите другие используемые компоненты и электроприборы, поскольку иногда причиной неполадок могут быть они. Если неполадку не удается классифицировать даже после выполнения действий, указанных ниже, обратитесь в ближайшую независимую сервисную компанию, уполномоченную компанией Pioneer для выполнения ремонта.

- В случае некорректной работы аппарата, вызванной внешними источниками, например статическим электричеством, выньте вилку из розетки и подключите ее снова, чтобы восстановить нормальные условия эксплуатации.

## Общие сведения

### ❖ Не включается питание.

- Выньте вилку из электророзетки и вставьте ее снова.
- Убедитесь, что оголенные жилы кабелей громкоговорителей не соприкасаются с задней панелью устройства. В противном случае это может стать причиной автоматического отключения ресивера.

### ❖ Ресивер неожиданно выключается.

- Когда работает функция Auto Power Down (автоматическое отключение питания), питание будет автоматически отключаться, если ресивер не работал в течение нескольких часов. Проверьте настройку для функции Auto Power Down (автоматическое отключение питания) (см. [Меню Auto Power Down \(автоматическое отключение питания\)](#) на стр. 52).
- Приблизительно через минуту (в это время включить устройство будет нельзя) снова включите ресивер. Если сообщение не исчезнет, обратитесь в сервисный центр, уполномоченный компанией Pioneer.

### ❖ Питание внезапно включается или отключается, или внезапно изменяется вход (Когда включена функция Control по HDMI).

- Это происходит из-за синхронизированного управления благодаря функции **Control** по HDMI. Если синхронизированное управление не требуется, установите функцию **Control** по HDMI на **OFF** (см. [HDMI Setup](#) на стр. 53).

### ❖ На дисплее отображается индикация OVERHEAT (ПЕРЕГРЕВ), и питание отключается.

- Температура внутри устройства превысила допустимое значение. Попробуйте переместить устройство в другое место для улучшения вентиляции ([стр. 2](#)).

- Уменьшите громкость.

### ❖ На дисплее отображается индикация TEMP, и уровень громкости уменьшается.

- Температура внутри устройства превысила допустимое значение. Попробуйте переместить устройство в другое место для улучшения вентиляции ([стр. 2](#)).
- Уменьшите громкость.

### ❖ После выбора функции входа звук не выводится.

- Для увеличения громкости используйте регулятор **VOLUME +/-**.
- Нажмите кнопку **MUTE** на пульте дистанционного управления для включения звука.
- Нажмите кнопку **SPEAKERS** для выбора правильного набора громкоговорителей (см. раздел [Переключение терминалов громкоговорителей](#) на стр. 14).
- Установите **SIGNAL SEL** на **H** (HDMI), **C1/O1** (цифровой) или **A** (аналоговый) в соответствии с типом выполненных подключений ([стр. 25](#)).

- Убедитесь в правильности подключения компонента (см. [Подключение оборудования](#) на стр. 11).

- Проверьте настройки аудиовыхода компонента-источника.

- См. инструкцию по эксплуатации, прилагаемую к компоненту-источнику.

### ❖ После выбора функции входа изображение отсутствует.

- Убедитесь в правильности подключения компонента (см. [Подключение оборудования](#) на стр. 11).
- *Только VSX-527:* Для подключения к данному ресиверу используйте видеокабели такого же типа, как для компонента-источника и телевизора (см. [Подключение видеовыходов \(только VSX-527\)](#) на стр. 16).
- *Только VSX-827:* Проверьте [Меню назначения входов](#) на стр. 50, чтобы убедиться в том, что назначен правильный выход.
- Выбран неверный видеовыход на телевизоре или мониторе.
- Для получения подробных сведений см. инструкцию по эксплуатации, прилагаемую к телевизору.
- *Только VSX-827:* Для HDMI, или при установке преобразователя видеосигнала (Video Converter) на **OFF** и при подключении телевизора и другого компонента через разные кабели (в [Преобразователь видеосигнала](#) на стр. 50), необходимо подключить телевизор к данному ресиверу с помощью одинакового типа видеокабеля, используемого для подключения видеокомпонента.
- *Только VSX-827:* Некоторые компоненты (например, игровые видеоприставки) имеют разрешение, преобразование которого невозможно. При регулировке настройки Resolution (разрешение) данного ресивера (в [Разрешение](#) на стр. 51), и/или если настройки разрешения на компоненте или дисплее не работают попробуйте переключить преобразователь

видеосигнала (Video Converter) (в [Преобразователь видеосигнала](#) на стр. 50) на **OFF**.

### ❖ Отсутствует звук от низкочастотного громкоговорителя.

- Проверьте, подключен ли низкочастотный громкоговоритель.
- Если низкочастотный громкоговоритель имеет регулятор громкости, убедитесь, что он находится не в нулевом положении.
- Используемый источник сигнала Dolby Digital или DTS может не иметь канала низкочастотных эффектов (LFE).
- Смените настройку низкочастотного громкоговорителя, как описано в [Настройка громкоговорителей](#) на стр. 48, на **YES** или **PLUS**.
- Переключите **LFE ATT** (*Аттенюатор низкочастотных эффектов*) на стр. [стр. 38](#) на **LFEATT 0** или **LFEATT 5**.

### ❖ Отсутствует звук из центральных громкоговорителей или громкоговорителей объемного звучания.

- Правильно подсоедините динамики ([стр. 12](#)).
- См. [Настройка громкоговорителей](#) на стр. 48 для проверки настройки громкоговорителей.
- Для проверки уровней громкоговорителей см. [Уровень канала](#) на стр. 49.

### ❖ Не отображается экран дисплея (главное меню, и т.д.).

- Экранное меню не появится, если подключение к вашему телевизору выполнено с помощью композитного выхода. При настройке системы используйте подключение HDMI.

### ❖ Эффект функции Phase Control (Управление фазой) не ощущается.

- Если необходимо, проверьте, установлен ли регулятор низкочастотного фильтра низкочастотного громкоговорителя в положение **Выкл.** или выбрана настройка высшей частоты разделения фильтра. Если низкочастотный громкоговоритель имеет настройку PHASE, выберите параметр 0° (или, в зависимости от используемого низкочастотного громкоговорителя, по вашему мнению обеспечивающую наилучшее общее влияние на звучание).
- Убедитесь в правильности настройки расстояния до всех громкоговорителей (см. [Расстояние до громкоговорителей](#) на стр. 49).

### ❖ Сильные помехи в радиопередачах.

- Подключите антенну ([стр. 21](#)) и отрегулируйте расположение для наилучшего приема.
- Прокладывайте все свободные кабели на достаточном расстоянии от разъемов и проводов антенны.
- Полностью расставьте проволочную антенну FM диапазона, расположите для лучшего приема и прикрепите ее к стене (или подключите внешнюю антенну FM).
- Подсоедините дополнительную комнатную или наружную антенну AM диапазона (см. [стр. 21](#)).

- Отключите оборудование, которое может служить источником помех, или увеличьте расстояние между ним и ресивером (отодвиньте антенну от оборудования, которое создает помехи).
- ❖ **Радиостанции не выбираются автоматически.**
- Подсоедините наружную антенну ([стр. 21](#)).
- ❖ **Помехи при воспроизведении на кассетном магнитофоне.**
- Увеличьте расстояние между кассетным магнитофоном и ресивером, до тех пор, пока помехи не исчезнут.
- ❖ **При воспроизведении программного диска с системой DTS звук не выводится и ли воспроизводится с помехами.**
- Проверьте правильность настроек проигрывателя и/или включен ли вывод сигнала DTS. Для получения подробных сведений см. инструкцию по эксплуатации, прилагаемую к проигрывателю DVD.
- ❖ **Между громкоговорителями и низкочастотным громкоговорителем почему-то слышится задержка.**
- См. раздел [Автоматическая настройка объемного звучания \(MCACC\)](#) на [стр. 23](#) для повторной настройки системы при помощи функции MCACC (это автоматически компенсирует задержку звучания низкочастотного громкоговорителя).
- ❖ **После автоматической настройки MCACC параметр размера громкоговорителя (LARGE или SMALL) оказывается неправильным.**
- Причиной низкочастотного шума может быть кондиционер или двигатель. Выключите все бытовые приборы в помещении и запустите автоматическую настройку MCACC снова.
- ❖ **Не работает пульт дистанционного управления.**
- Замените батареи ([стр. 10](#)).
- Пульт следует использовать на расстоянии не более 7 м и под углом не более 30 градусов от датчика дистанционного управления на передней панели ([стр. 10](#)).
- Устраните имеющиеся препятствия или выберите для управления другую позицию.
- Не подвергайте датчик дистанционного управления воздействию направленного света.
- ❖ **Дисплей затемнен или выключен.**
- Нажать DIMMER на пульте ДУ несколько раз для возврата настроек по умолчанию.
- ❖ **Дисплей передней панели без видимой причины переключается на другие различные индикации.**
- Это происходит из-за того, что работает режим демонстрации дисплея. Для отключения режима демонстрации дисплея, нажмите любую кнопку, чтобы вернуться к начальному дисплею, или установите режим **FL Demo Mode** на OFF (см. [Меню FL Demo Mode \(режим демонстрации\)](#) на [стр. 52](#)).

#### ❖ **Ресивер не распознает iPod touch/iPhone.**

- Попробуйте следующее.
  1. Для повторного запуска одновременно продолжайте нажимать кнопку перехода в спящий режим и начальную кнопку на iPod touch или iPhone в течение более 10 секунд.
  2. Включите ресивер.
  3. Подключите iPod touch/iPhone к ресиверу.
- ❖ **Устройство с беспроводным интерфейсом Bluetooth не подключается или не работает. Не воспроизводится или прерывается звук на устройстве с беспроводным интерфейсом Bluetooth.**
- Проверьте, нет ли рядом с аппаратом источников электромагнитного излучения в диапазоне 2,4 ГГц (микроволновые печи, устройства с поддержкой беспроводной локальной сети или с интерфейсом Bluetooth). Если такой предмет имеется возле аппарата, передвиньте аппарат подальше от него. Или, прекратите использование предмета, издающего электромагнитные волны.
- Проверьте, не слишком ли далеко находится устройство с беспроводным интерфейсом Bluetooth от аппарата, и нет ли между устройством с беспроводным интерфейсом Bluetooth и аппаратом каких-либо препятствий. Расположите устройство с беспроводным интерфейсом Bluetooth и аппарат так, чтобы расстояние между ними не превышало 10 м, и между ними не было препятствий.
- Проверьте, правильно ли подключен АДАПТЕР Bluetooth к терминалу ADAPTER PORT устройства.
- Устройство с беспроводным интерфейсом Bluetooth может быть не переключено в режим поддержки беспроводной связи Bluetooth. Проверьте настройки устройства с беспроводным интерфейсом Bluetooth.
- Проверьте правильность соединения. Настройки «сопряжения» были удалены из аппарата или устройства с беспроводным интерфейсом Bluetooth. Переустановите параметр «спаривания».
- Проверьте правильность профиля. Используйте устройство с беспроводным интерфейсом Bluetooth, которое поддерживает профили A2DP и AVRCP.

## Функция NETWORK

- ❖ **Невозможно войти в сеть.**
- LAN кабель может быть ненадежно подключен. Надежно подключите LAN кабель ([стр. 20](#)).
- Не включен маршрутизатор. Включите маршрутизатор.
- На подключенном компоненте в данный момент установлено программное обеспечение системы безопасности Интернет. В некоторых случаях, невозможно получить доступ к компоненту, на котором установлено программное обеспечение системы безопасности Интернет.
- Включен аудиокomпонент в сети, который был отключен. Включите аудиокomпонент в сети до включения данного ресивера.
- ❖ **Воспроизведение не начнется, пока отображается «Connecting Wired...».**
- Компонент в данный момент отсоединен от данного ресивера или источника электроэнергии. Проверьте, надежно ли подключен компонент к данному ресиверу или источнику электроэнергии.
- ❖ **Компьютер или Интернет-радио работает несоответствующим образом.**
- Неправильно установлен соответствующий IP-адрес. Отключите встроенную функцию DHCP сервера на маршрутизаторе, или настройте сеть вручную в соответствии с сетевой средой ([стр. 52](#)).
- Выполняется автоматическая конфигурация IP-адреса. Процесс автоматической конфигурации требует некоторого времени. Пожалуйста, подождите.
- ❖ **Невозможно воспроизвести аудиофайлы, сохраненные на компонентах в сети, например, на компьютере.**
- В данный момент, на компьютере не установлен Windows Media Player 11 или Windows Media Player 12. Установите Windows Media Player 11 на Windows Media Player 12 на компьютер.
- Аудиофайлы, записанные в форматах MPEG-4 AAC или FLAC, воспроизводятся на Windows Media Player 11 или Windows Media Player 12. Аудиофайлы, записанные в форматах MPEG-4 AAC или FLAC, не могут воспроизводиться на Windows Media Player 11 или Windows Media Player 12. Попробуйте использовать другой сервер. См. руководство по эксплуатации к серверу.
- Неправильно работает компонент, подключенный к сети.
  - Проверьте, не влияют ли на компонент особые обстоятельства, или не находится ли он в режиме сна.
  - При необходимости, попытайтесь перезапустить компонент.
- Компонент, подключенный к сети, не позволяет совместное использование файла. Попробуйте изменить настройки компонента, подключенного к сети.

- Удалена или повреждена папка, сохраненная на компоненте, подключенном к сети. Проверьте папку, сохраненную на компоненте, подключенном к сети.
- Поддерживаемые форматы файлов изменяются в зависимости от сервера. Как таковые, файлы, не поддерживаемые сервером, не отображаются на данном аппарате. Подробнее, обращайтесь к производителю сервера.
- ❖ **Невозможно войти в компонент, подключенный к сети.**
- Компонент, подключенный к сети, неправильно настроен. Если клиент автоматически авторизуется, требуется заново ввести соответствующую информацию. Проверьте, не установлено ли состояние соединения на «Do not authorize» (Не проводить авторизацию).
- На компоненте, подключенном к сети, не имеется воспроизводимых аудиофайлов. Проверьте аудиофайлы, сохраненные на компоненте, подключенном к сети.
- ❖ **Нежелательная остановка или нарушение воспроизведения аудиосигнала.**
- Текущий воспроизводимый аудиофайл не был записан в формате, воспроизводимом на данном ресивере.
  - Проверьте, записан ли аудиофайл в формате, поддерживаемом данным ресивером.
  - Проверьте, не повреждена ли или не испорчена ли папка.
  - Помните, что в некоторых случаях, данный ресивер не может воспроизводить или отображать даже аудиофайлы, отмеченные как воспроизводимые (стр. 46).
- LAN кабель в данный момент отключен. Подключите LAN кабель соответствующим образом (стр. 20).
- Сеть перегружена из-за Интернет, доступ к которому производится через одинаковую сеть. Для доступа к компонентам в сети, используйте 100BASE-TX.
- В режиме DMR, в зависимости от используемого внешнего контроллера, воспроизведение может прерываться при управлении уровнем громкости от контроллера. В таком случае регулируйте уровень громкости от ресивера или пульта ДУ.
- ❖ **Невозможно войти в Windows Media Player 11 или Windows Media Player 12.**
- Для *Windows Media Player 11*: В данный момент вы вошли в домен через компьютер, на котором установлен Windows XP или Windows Vista. Вместо входа в домен, войдите на локальный аппарат (стр. 40).
- Для *Windows Media Player 12*: В данный момент вы вошли в домен через компьютер, на котором установлен Windows 7. Вместо входа в домен, войдите на локальный аппарат (стр. 40).

- ❖ **Невозможно прослушать Интернет-радиостанции.**
- В данный момент действуют настройки системы защиты доступа для компонентов в сети. Проверьте настройки системы защиты доступа для компонентов в сети.
- В данный момент соединение с Интернет прервано. Проверьте настройки соединения для компонентов в сети, и при необходимости, обратитесь к провайдеру сетевой услуги (стр. 41).
- Трансляции от Интернет-радиостанции приостановлены или прекращены. В некоторых случаях, прослушивание некоторых Интернет-радиостанций невозможно, даже когда они имеются в списке Интернет-радиостанций на данном ресивере (стр. 40).
- ❖ **Функция NETWORK не может работать от кнопок на пульте ДУ.**
- Пульт ДУ в данный момент не настроен в режим NETWORK. Нажмите **NETWORK**, чтобы установить пульт ДУ в режим NETWORK (стр. 44).

## HDMI

- ❖ **Изображение или звук отсутствует.**
- Если при непосредственном подключении компонента HDMI к монитору проблема сохранится, обратитесь к инструкции по эксплуатации компонента или монитора или к изготовителю.
- ❖ **Отсутствует изображение.**
- *Только V SX-527*: Видеосигналы, которые вводятся с разъема аналогового видеосигнала, будут выводиться с разъема NETWORK. Сигналы, которые вводятся с разъема HDMI, будут выводиться с разъема аналогового видеосигнала. Необходимо согласовать тип кабеля между входом и выходом.
- В зависимости от настроек выхода компонента-источника, он может воспроизводить видеоформат, отображение которого невозможно. Измените настройки выхода источника или установите соединение с помощью разъемов композитного видео.
- Этот ресивер совместим с HDCP. Проверьте совместимость с HDCP других подключаемых компонентов. Если нет, подключите их с помощью разъемов композитного видео.
- В зависимости от подключенного компонента-источника возможно, что он не будет работать с данным ресивером (даже если он совместим с HDCP). В этом случае подключите источник к ресиверу с помощью разъемов композитного видео.
- Если видеоизображение не отображается на телевизоре, попробуйте отрегулировать настройку разрешения, Deep Color или другую настройку для компонента.
- Для вывода сигналов в режиме Deep Color, с помощью кабеля HDMI (High Speed HDMI® Cable), подключите данный ресивер к компоненту или телевизору с функцией Deep Color.
- ❖ **Звук отсутствует или неожиданно прерывается.**
- Убедитесь, что настройка HDMI установлена на AMP (стр. 37).

- Если компонент – устройство DVI, используйте для подключения звука отдельное соединение.
- Передачи цифровых аудиосигналов в формате HDMI требуют больше времени для распознавания. По этой причине может происходить прерывание звучания во время переключения аудиоформатов или при запуске воспроизведения.
- Включение/отключение устройства, подключенного к разъему HDMI OUT этого устройства во время воспроизведения, или отсоединение/подсоединение кабеля HDMI во время воспроизведения, может вызвать помехи или прерывание звука.
- ❖ **Синхронная работа невозможна с использованием функции Control по HDMI.**
- Проверьте подключения HDMI.
- Мог быть поврежден кабель.
- Выберите **ON** для настройки функции **Control** по HDMI (см. [HDMI Setup на стр. 53](#)).
- Включите питание телевизора и затем включите питание данного ресивера.
- Установите настройку функции Control with HDMI телевизора на on (см. инструкции по эксплуатации телевизора).

## Важная информация по подключению HDMI

Иногда невозможно пропустить HDMI сигнал через это устройство (это зависит от подключенного HDMI компонента, обратитесь к изготовителю за сведениями о совместимости с HDMI).

Если не удается правильно пропустить сигналы HDMI через ресивер (от компонента), попробуйте подключиться следующим образом.

## Конфигурация А

Подключите компонент, оборудованный HDMI, напрямую к дисплею через кабель HDMI. Затем используйте наиболее удобное подключение (рекомендуется цифровое) для передачи аудиосигнала на ресивер. Подробнее об аудиоподключениях, см. инструкции по эксплуатации. При использовании данной конфигурации, установите уровень громкости дисплея на минимальный.

## Примечание

- В зависимости от компонента, аудиовыход может ограничиваться до количества каналов, доступных на подключенном дисплее (например, функции ограничения стереофонического аудиосигнала уменьшают аудиовыход до 2 каналов для монитора).
- Для переключения входного источника, требуется переключить функции и на ресивере и на дисплее.



- Так как звук на дисплее приглушается при использовании подключения HDMI, требуется отрегулировать уровень громкости дисплея при каждом переключении функций источников входа.

### Конфигурация В (только VSX-827)

С помощью компонентных видеокабелей, подключите видеовыход компонента, оборудованного HDMI, к компонентному видеовыходу ресивера. В таком случае, ресивер может преобразовывать аналоговый компонентный видеосигнал на цифровой сигнал HDMI для передачи на дисплей. Для данной конфигурации, используйте наиболее удобное подключение (рекомендуется цифровое) для передачи аудиосигнала на ресивер. Подробнее об аудиоподключениях, см. инструкции по эксплуатации.

#### **Примечание**

- Во время преобразования качество картинки слегка изменяется.

## Windows 7



Windows и логотип Windows являются торговыми марками группы компаний Microsoft.

## iPod/iPhone/iPad



“Made for iPod,” “Made for iPhone” и “Made for iPad” означает, что электронный прибор был разработан с целью подключения определенно к iPod, iPhone или iPad соответственно, и имеется сертификация разработчика о соответствии с техническими характеристиками Apple. Apple не несет ответственности за работу данного устройства или его соответствие со стандартами по технике безопасности или регулятивными нормами. Пожалуйста, обратите внимание, что использование данного прибора с iPod, iPhone или iPad может отрицательно сказываться на качестве беспроводной связи.

Apple, AirPlay, iPad, iPhone, iPod, iPod shuffle, iPod nano, iPod touch, iTunes и Mac являются торговыми знаками компании Apple Inc., зарегистрированными в США и других странах. Логотип AirPlay является торговым знаком компании Apple Inc.

## O FLAC

### Декодер FLAC

Авторские права © 2000, 2001, 2002, 2003, 2004, 2005, 2006, 2007 Josh Coalson

Разрешается перераспределение и использование в исходных и бинарных формах, с или без модификаций, с условием, что соблюдаются следующие условия:

- Перераспределения исходного кода должны содержать упоминание об авторских правах выше, данный список условий и следующую дискламацию.
- Перераспределения в бинарной форме должны отображать упоминание об авторских правах выше, данный список условий и следующую дискламацию в документации и/или других материалах, передающихся при распределении.
- Название Xiph.org Foundation и имена его участников не могут использоваться для отметки или продвижения изданий, полученных с помощью данного программного обеспечения, без особого предварительного письменного разрешения.

*THIS SOFTWARE IS PROVIDED BY THE COPYRIGHT HOLDERS AND CONTRIBUTORS «AS IS» AND ANY EXPRESS OR IMPLIED WARRANTIES, INCLUDING, BUT NOT LIMITED TO, THE IMPLIED WARRANTIES OF MERCHANTABILITY AND FITNESS FOR A PARTICULAR PURPOSE ARE DISCLAIMED. IN NO EVENT SHALL THE FOUNDATION OR CONTRIBUTORS BE LIABLE FOR ANY DIRECT, INDIRECT, INCIDENTAL, SPECIAL, EXEMPLARY, OR CONSEQUENTIAL DAMAGES (INCLUDING, BUT NOT LIMITED TO, PROCUREMENT OF SUBSTITUTE GOODS OR SERVICES; LOSS OF USE, DATA, OR PROFITS; OR BUSINESS INTERRUPTION) HOWEVER CAUSED AND ON ANY THEORY OF LIABILITY, WHETHER IN CONTRACT, STRICT LIABILITY, OR TORT (INCLUDING NEGLIGENCE OR OTHERWISE) ARISING IN ANY WAY OUT OF THE USE OF THIS SOFTWARE, EVEN IF ADVISED OF THE POSSIBILITY OF SUCH DAMAGE.*

## О сообщениях, отображаемых при использовании функций сети

При отображении сообщения о состоянии во время работы функции Network, см. следующую информацию.

Сообщения по состоянию	Описания
<b>Connection Down</b>	Невозможно войти в выбранную категорию или Интернет-радиостанцию.
<b>File Format Error</b>	Невозможно воспроизвести по некоторым причинам.
<b>Track Not Found</b>	Выбранная песня не найдена во всей сети.
<b>Server Error</b>	Невозможно войти в выбранный сервер.
<b>Server Disconnected</b>	Сервер был отсоединен.
<b>Empty</b>	В выбранной папке нет сохраненных файлов.
<b>License Error</b>	Недействительная лицензия для материала, который нужно воспроизвести.
<b>Item Already Exists</b>	Это отображается при попытке регистрации файла в папке Favorites, который уже зарегистрирован.
<b>Favorite List Full</b>	Это отображается при попытке регистрации файла в папке Favorites, но папка Favorites уже заполнена.

## Сброс параметров ресивера (перезагрузка)

Выполните следующую процедуру для сброса всех настроек ресивера до значений по умолчанию, установленных на заводе. Используйте для этого кнопки и регуляторы на передней панели.

- По инструкциям для сброса настроек сетевого подключения см. раздел [Возврат к заводским установкам на стр. 43](#).

- 1 Переведите ресивер в режим ожидания.**
- 2 Удерживая нажатой кнопку BAND, нажмите кнопку STANDBY/ON и держите ее нажатой в течение примерно двух секунд.**
- 3 При появлении на дисплее индикации RESET? нажмите кнопку AUTO SURROUND/STREAM DIRECT.** На дисплее отображается OK?.
- 4 Для подтверждения нажмите ALC/STANDARD SURR.**

На дисплее отображается индикация OK, означающая, что для настроек ресивера были восстановлены значения по умолчанию.

### Внимание

- Если функция **Control** по HDMI установлена на **ON**, устройство нельзя переустановить. В этом случае, выполняйте переустановку, выключив (**OFF**) функцию **Control** по HDMI, или переключив устройство в режим ожидания при выключении питания подключенных устройств, и выполняя при этом переустановку после выключения индикатора HDMI на передней панели.

## Чистка устройства

- Для удаления грязи или пыли используйте ткань для полировки или сухую ткань.
- Если поверхности загрязнены, протрите их мягкой тканью, смоченной в нейтральном моющем средстве, разбавленном пятью или шестью частями воды, и тщательно отжатой, затем еще раз протрите сухой тканью. Не используйте полироль и моющие средства для мебели.

- Никогда не используйте для ухода за этим устройством и рядом с ним разбавители, бензин, инсектицидные аэрозоли или другие химические вещества, так как они могут повредить поверхность.



Изготовлено по лицензии компании Dolby Laboratories. «Dolby», «Pro Logic», «Surround EX» и знак в виде двойной буквы D являются товарными знаками компании Dolby Laboratories.



Произведено по лицензии согласно патенту США № 5,956,674; 5,974,380; 6,226,616; 6,487,535; 7,212,872; 7,333,929; 7,392,195; 7,272,567 и другим патентам США и всемирным патентами, действительным и находящимся на рассмотрении. DTS и символ являются зарегистрированными торговыми марками, а логотипы DTS-HD, DTS-HD Master Audio и DTS – торговыми марками DTS, Inc. Издание содержит программное обеспечение. © DTS, Inc. Все права защищены.

## Технические характеристики

### Аудио секция

Номинальная выходная мощность	
Фронтальный, центральный, объемный	
.....130 Вт на канал (1 кГц, 6 Ω, 1 %)	
.....100 Вт на канал (20 Гц до 20 кГц, 8 Ω, 0,09 %)	
Коэффициент нелинейных искажений	
.....0,06 % (20 Гц до 20 кГц, 8 Ω, 50 Вт/кан.)	
Частотная характеристика (режим LINE Pure Direct)	
.....5 Гц до 100 кГц $\pm 3$ дБ	
Гарантированный импеданс громкоговорителя	
.....6 Ω до 16 Ω	
Вход (Чувствительность/Сопротивление)	
LINE	.....200 мВ/47 кΩ
Соотношение сигнал-шум (IHF, короткозамкнутый, сеть А)	
LINE	.....98 дБ

### Раздел видео

Уровень сигнала	
Композитный	.....1 Вp-p (75 Ω)

### Раздел тюнера

Частотный диапазон (FM)	.....87,5 МГц до 108 МГц
Вход антенны (FM)	.....75 Ω несбалансированный
Частотный диапазон (AM)	.....531 кГц до 1602 кГц
Антенна (AM)	.....Рамочная антенна

### Раздел цифрового входа/выхода

Терминал HDMI	.....Тип А (19-контактный)
Тип вывода HDMI	.....5 В, 100 мА
Терминал USB	.....USB 2.0 High Speed (тип А) 5 В, 2,1 А
Терминал iPod	.....USB, и Video (Composite)
Терминал ADAPTER PORT	.....5 В, 100 мА

### Раздел сети

Терминал LAN	.....10 BASE-T/100 BASE-TX
--------------	----------------------------

## Остальное

Требования к питанию	
.....	220 В до 230 В переменного тока, 50 Гц/60 Гц
Энергопотребление	
.....	520 Вт (VSX-827)
.....	450 Вт (VSX-527)
В режиме ожидания	.....0,45 Вт (Control OFF)
Размеры	
.....	435 мм (Ш) x 168 мм (В) x 342,5 мм (Г)
Вес (без упаковки)	
.....	9,3 кг (VSX-827)
.....	8,9 кг (VSX-527)

## Комплектация

Микрофон (для настройки Авто MCACC)	.....1
Пульт дистанционного управления	.....1
Сухие батареи (размер AAA IEC R03)	.....2
Рамочная антенна AM	.....1
Проволочная антенна FM	.....1
Кабель iPod (только VSX-827)	.....1
Гарантийный талон	.....1
Кабель питания	.....1
Краткое руководство пользователя	
Брошюра по технике безопасности	
Данное руководство по эксплуатации (CD-ROM)	

## Примечание

- Технические характеристики указаны для напряжения 230 В.
- В связи с усовершенствованиями технические характеристики и конструкция могут изменяться без предварительного уведомления.
- Это изделие снабжено комплектом шрифта FontAvenue<sup>®</sup>, который лицензируется NEC Corporation. FontAvenue - это зарегистрированный торговый знак NEC Corporation.



**Примечание:**

В соответствии со статьей 5 Закона Российской Федерации “О защите прав потребителя” и Указанием Правительства Российской Федерации № 720 от 16 июня 1997 года корпорация Pioneer Europe NV устанавливает условие на следующую продолжительность срока службы официально поставляемых на Российский рынок товаров.

Аудио и видеооборудование: 7 лет

Переносное аудиооборудование: 6 лет

Другое оборудование (наушники, микрофон и т.д.): 5 лет

Автомобильная электроника: 6 лет

D3-7-10-6\_A1\_Ru

<http://www.pioneer-rus.ru>

<http://www.pioneer.eu>

© PIONEER CORPORATION, 2012.

Все права защищены.

---

**PIONEER CORPORATION**

1-1, Shin-ogura, Saiwai-ku, Kawasaki-shi, Kanagawa 212-0031, Japan

**Корпорация Пайонир**

1-1, Син-Огура, Сайвай-ку, г. Кавасаки, префектура Канагава, 212-0031, Япония

**Импортер: ООО "ПИОНЕР РУС"**

125040, Россия, г. Москва, ул. Правды, д.26 Тел.: +7(495) 956-89-01

**PIONEER ELECTRONICS (USA) INC.**

P.O. BOX 1540, Long Beach, California 90801-1540, U.S.A. TEL: (800) 421-1404

**PIONEER ELECTRONICS OF CANADA, INC.**

340 Ferrier Street, Unit 2, Markham, Ontario L3R 2Z5, Canada TEL: 1-877-283-5901, 905-479-4411

**PIONEER EUROPE NV**

Haven 1087, Keetberglaan 1, B-9120 Melsele, Belgium TEL: 03/570.05.11

**PIONEER ELECTRONICS ASIACENTRE PTE. LTD.**

253 Alexandra Road, #04-01, Singapore 159936 TEL: 65-6472-7555

**PIONEER ELECTRONICS AUSTRALIA PTY. LTD.**

5 Arco Lane, Heatherton, Victoria, 3202, Australia, TEL: (03) 9586-6300

**PIONEER ELECTRONICS DE MEXICO S.A. DE C.V.**

Bldv.Manuel Avila Camacho 138 10 piso Col.Lomas de Chapultepec, Mexico, D.F. 11000 TEL: 55-9178-4270

K002\_B4\_Ru

<ARC8051-A>